

Hisense

life reimagined

UŽIVATELSKÁ PŘÍRUČKA

Před tím, než začnete toto zařízení používat, si pozorně přečtěte tuto příručku a ponechte si ji, abyste do ní mohli znovu nahlédnout.

CS

Čeština

Obsah

Děkujeme, že jste si vybrali produkt Hisense. Abyste svou chladničku mohli používat co nejlépe, přečtěte si prosím důkladně poskytnuté pokyny. Obsahují důležité informace o instalaci a provozu. Uchovejte si tuto příručku, abyste do ní mohli nahlédnout i později.

Bezpečnostní informace a upozornění	01
Instalace nového přístroje	13
Popis přístroje.....	16
Ovládací prvky displeje	17
Používání přístroje	22
Obrácení dveří.....	24
Čištění a péče.....	28
Užitečné tipy a rady	30
Řešení problémů	31
Likvidace přístroje	35

Bezpečnostní informace a upozornění

Kvůli své bezpečnosti a správnému používání si důkladně přečtěte tuto příručku. Obsahuje důležité bezpečnostní zásady a pokyny. Před instalací a používáním zařízení se seznamte s jeho provozem a bezpečnostními funkcemi, abyste se vyvarovali veškerých nepříjemností. Mějte tyto pokyny po ruce a v případě změny majitele nebo umístění chladničky je nezapomeňte předat dál a zajistit tak řádné informování o používání a bezpečnosti. Výrobce není odpovědný za žádné škody vzniklé kvůli nedodržení těchto pokynů.



Bezpečnost dětí a zranitelných osob

Podle norem EN

Tento přístroj mohou používat děti od 8 let a osoby se sníženými fyzickými, smyslovými nebo mentálními schopnostmi, pokud jsou pod dohledem a byly poučeny o bezpečném používání tohoto přístroje a jsou si vědomy hrozících nebezpečí. Děti si nesmějí s přístrojem hrát. Děti nesmějí provádět čištění a údržbu bez dozoru.



Bezpečnost dětí a zranitelných osob

Podle norem IEC

Tento přístroj není určen k používání osobami (včetně dětí) se sníženými fyzickými, smyslovými nebo mentálními schopnostmi, ani osobami, které nemají odpovídající zkušenosti a znalosti, pokud nejsou pod dohledem osob zodpovědných za jejich bezpečnost nebo pokud je tyto osoby nepoučily o používání přístroje.

Veškerý obalový materiál uchovávejte mimo dosah dětí, abyste předešli riziku udušení.

Při likvidaci přístroje ho odpojte, odřízněte napájecí kabel blízko přístroje a odstraňte dveře, abyste předešli riziku úrazu elektrickým proudem nebo uvěznění dětí v přístroji.

Při výměně staršího přístroje nezapomeňte zajistit znefunknění západky nebo zámku dvířek starého přístroje, aby v něm nemohlo dojít k nechtěnému uvěznění.



Obecná bezpečnost

- **VAROVÁNÍ**

Tento přístroj je navržen do domácího a podobného prostředí, například:

1. Kuchyněk pro zaměstnance v obchodech, kancelářích a jiných pracovních prostředích;
2. Do farem, hotelů, motelů a jiných obytných prostředí;
3. Do prostředí ubytoven se snídaní;
4. Pro catering a jiné neobchodní použití.

- **VAROVÁNÍ**

Plňte pouze pitnou vodou.

- **VAROVÁNÍ**

Neskladujte v tomto přístroji výbušné látky, jako jsou například aerosolové spreje s hořlavými hnacími plyny.

- **VAROVÁNÍ**

Pokud je napájecí kabel poškozen, musí ho vyměnit výrobce nebo kvalifikovaná osoba, aby se předešlo rizikům.

- **VAROVÁNÍ**

Nezakrývejte ventilační otvory, aby bylo zajištěno řádné větrání.



Obecná bezpečnost

- **VAROVÁNÍ**

Urychlování odmrazování pomocí mechanických nebo jiných prostředků, které nedoporučil výrobce, je zakázáno.

- **VAROVÁNÍ**

Nepoškozujte okruh chladiva.

- **VAROVÁNÍ**

Nepoužívejte uvnitř chladničky elektrické přístroje, pokud to nebylo schváleno výrobcem.

- **VAROVÁNÍ**

Chladivo a izolační plyny jsou hořlavé. Přístroj nechte zlikvidovat v autorizovaném středisku. Vyvarujte se vystavení ohni.

- **VAROVÁNÍ**

Při umístování zařízení dbejte na to, aby nedošlo k zachycení nebo poškození napájecího kabelu.

Bezpečnostní informace a upozornění



Obecná bezpečnost

• VAROVÁNÍ

Vyhnete se používání přenosných vícenásobných zásuvek nebo napájecích zdrojů za přístrojem.



Výměna těles osvětlení

• VAROVÁNÍ

Nepokoušejte se vyměňovat tělesa osvětlení sami. Pokud je LED osvětlení poškozeno, kontaktujte s žádostí o pomoc zákaznickou linku podpory. Toto se týká pouze chladniček vybavených osvětlovacími tělesy.



Chladivo

Přístroj obsahuje isobuten (R600a), přírodní, ekologicky šetrný, ale hořlavý plyn. Dbejte na to, aby během přepravy a instalace nedošlo k poškození okruhu chladiva. Chladivo (R600a) je hořlavé.

Chladivo

• **VAROVÁNÍ**

Chladnička v okruhu chladiva obsahuje chladivo a plyny. Tyto materiály je nutné odborně zlikvidovat, jinak mohou způsobit zranění očí nebo vzplanout. Před řádným zlikvidováním zajistěte, aby nedošlo k poškození potrubí okruhu chladiva.



VAROVÁNÍ
Nebezpečí požáru / hořlavé materiály

Pokud dojde k poškození okruhu chladiva:

1. Nepřibližujte otevřený oheň a zdroje vznícení.
2. Zajistěte, aby oblast kolem přístroje byla dobře odvětrávaná.

Upravovat tento produkt libovolným způsobem je nebezpečné.

Poškození napájecího kabelu můžete mít za následek zkrat, požár nebo zranění elektrickým proudem.



Elektrická bezpečnost

1. Neprodlužujte napájecí kabel.
2. Pravidelně kontrolujte, zda není napájecí zástrčka poškozená. Poškozená zástrčka se může přehřívat a představuje riziko požáru.
3. Síťová napájecí zástrčka musí být vždy dobře přístupná.
4. Při odpojování zástrčky ze zásuvky netahejte za napájecí kabel.
5. Pokud je zásuvka ve stěně uvolněná, nepoužívejte ji, abyste se vyhnuli riziku požáru nebo zranění elektrickým proudem.
6. Je zakázáno provozovat přístroj bez krytu vnitřního osvětlení.
7. Tato chladnička musí být napájena pouze z jednofázového střídavého zdroje 220–240 V / 50 Hz. Pokud kolísání místního napětí přesahuje tento rozsah, použijte kvůli bezpečnosti min. 350 W regulátor střídavého napětí. Připojte chladničku k vyhrazené napájecí zásuvce se zemnicím vodičem.

Bezpečnostní informace a upozornění

Každodenní používání

- Při ukládání hořlavých plynů nebo kapalin do chladničky může dojít k explozi.
- Nepoužívejte uvnitř chladničky elektrické přístroje, například zmrzlinovače a mixéry.
- Při odpojování namísto tahání za kabel vytahujte ze zásuvky přímo zástrčku.
- Neumisťujte horké předměty do blízkosti plastových částí přístroje.
- Tento přístroj není určený k vestavěné instalaci.
- Zajistěte, aby se potravinové produkty nedotýkaly přímo vývodu vzduchu na zadní stěně.
- Při ukládání balených mražených potravin dodržujte pokyny výrobce.
- Dodržujte doporučení výrobce pro ukládání podle této příručky. Podívejte se na příslušné pokyny pro ukládání.
- Nezmrazujte sycené nebo perlivé nápoje, protože mohou explodovat a poškodit chladničku.

Bezpečnostní informace a upozornění

- Konzumace mražených potravin přímo z mrazáku může způsobit omrzliny.
- Neumisťujte přístroj na přímé sluneční světlo.
- Udržujte přístroj v dostatečné vzdálenosti od otevřeného ohně, abyste se vyhnuli riziku požáru.
- Tento přístroj je určen k ukládání potravin a nápojů v domácím prostředí podle pokynů v této příručce. Přístroj je těžký. Při jeho přemísťování postupujte opatrně.
- Nedotýkejte se a nevyndavejte položky z mrazáku mokřýma rukama, aby nedošlo k poškození pokožky.
- Nikdy nestoupejte na podstavu, zásuvky nebo dveře chladničky ani se o ně neopírejte.

Bezpečnostní informace a upozornění

- Po rozmrazení potravin znovu nezmrazujte.
- Konzumace ledu přímo z mrazáku může způsobit omrzliny úst nebo rtů.
- Aby nedošlo ke zranění nebo poškození přístroje, nepřetěžujte police dveří a zásuvek na ovoce a zeleninu.
- Nainstalujte externí snímač teploty, abyste vám pomohl efektivněji regulovat teplotu přístroje.
- Modul Wi-Fi se nachází v řídicí jednotce nahoře. Aby nedocházelo k rušení signálu, neumísťujte v jeho blízkosti velké kovové předměty nebo nádoby s vodou.
- Nenechávejte dveře delší dobu otevřené. Tím se může výrazně zvýšit teplota uvnitř přístroje.
- Pravidelně čistěte povrchy a odtokové systémy, které jsou v kontaktu s potravinami.
- Ukládejte syrové maso a ryby ve vhodných nádobách, aby se nedotýkaly jiných potravin a nekapaly na ně.
- Pokud přístroj nebudete delší dobu používat, vypněte ho, odmrázte, vyčistěte, vysušte a nechte otevřené dveře, aby se netvořila plíseň.

Bezpečnostní informace a upozornění

Pozor! Péče a čištění

- Před čištěním nebo údržbou odpojte přístroj od přívodu napájení.
- Nečistěte přístroj kovovými předměty, parním čističem, éterickými oleji, organickými rozpouštědly ani abrazivními čisticími prostředky.
- Nepoužívejte k odmrazování mrazicího oddělení ostré předměty. Místo nich použijte plastovou škrabku.

Důležité pokyny pro instalaci

- Pečlivě dodržujte všechny poskytnuté pokyny k elektrickému připojení. Po rozbalení prohlédněte přístroj, zda není poškozen.
- Pokud je přístroj poškozen, nepoužívejte ho. Případné poškození ihned ohlaste prodejci a ponechte si obalový materiál.
- Před připojením přístroje počkejte alespoň čtyři hodiny, aby se chladivo vrátilo do kompresoru.
- Aby nedošlo k přehřátí, zajistěte dostatečnou cirkulaci vzduchu kolem přístroje. Dodržujte instalační pokyny pro správnou ventilaci.
- Neumísťujte zadní stranu přístroje příliš blízko ke stěně. Zajistěte, aby se nedotýkala nebo nebyla příliš blízko teplých částí (například kompresoru), abyste snížili riziko požáru.
- Neumísťujte přístroj blízko radiátorů nebo vařičů.

Bezpečnostní informace a upozornění

- Zajistěte, aby napájecí zástrčka zůstala po instalaci přístupná.
- Vysílací frekvenční pásma a maximální povolený vysílací výkon v provozních frekvenčních pásmech: 2400–2483,5 MHz, menší nebo roven 20 dbm.
- Dodržujte minimální vzdálenost 20 cm mezi vysílačem přístroje a svým tělem.

Servis

- Elektrické opravy smí provádět pouze kvalifikovaný elektrikář.
- Servis tohoto produktu smí provádět pouze autorizovaná servisní střediska pomocí originálních náhradních dílů.
 1. Zda je přístroj bez námrazy.
 2. Zda přístroj obsahuje mrazicí oddělení.



Poznámka

Děti ve věku 3 až 8 let smějí vkládat věci do chladničky a vyndavat je z ní jen pod dohledem. (Platí jen pro oblast EU.)

Instalace nového přístroje

Zde je několik důležitých tipů, které byste měli vzít na vědomí, než začnete přístroj používat.

Ventilace přístroje

Dobrá ventilace kolem přístroje nejenže zlepšuje účinnost chlazení, ale také šetří energii. Zajistěte, aby kolem něj byl dostatečný prostor a teplo mohlo unikat.

Tip:

Ponechte prostor 50–70 mm vzadu, alespoň 100 mm nahoře a 100 mm na každém boku. Zajistěte dostatečný prostor před dveřmi chladničky, aby se mohly otevírat v úhlu 105°. Viz níže uvedené nákresy.

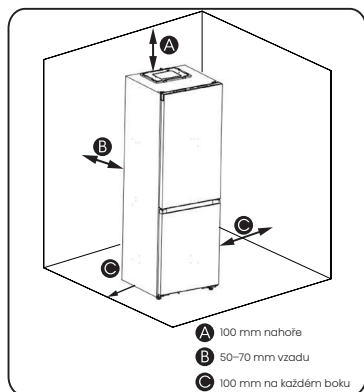

- A 100 mm nahoře
- B 50–70 mm vzadu
- C 100 mm na každém boku

V nevestavěném stavu

Nahoře: Ponechte mezeru větší než 5 mm

Levá strana: Ponechte mezeru větší než 2,5 mm

Pravá strana: Ponechte mezeru větší než 2,5 mm

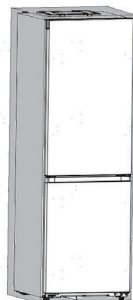

Rozměry (mm): 595*600*1856

Ve vestavěné verzi

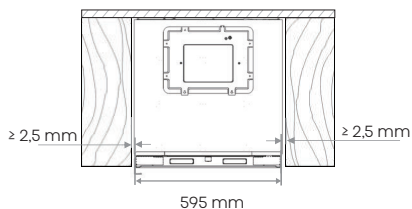

Vezměte v úvahu odstup dveří a celkový prostor potřebný k plnému otevření dveří

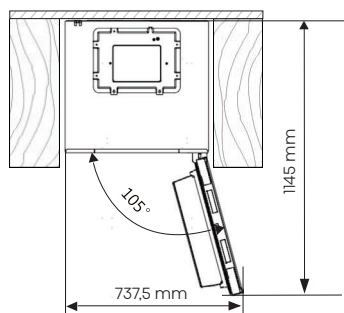

Celkový prostor vyžadovaný chladničkou k plnému otevření dveří ve vestavěné verzi

Poznámka

Ve vestavěné verzi spotřeba energie výrazně vzroste.

Instalace nového přístroje

Příslušné údaje (mm)

W	WI	D	DI
595	142,5	600	1156

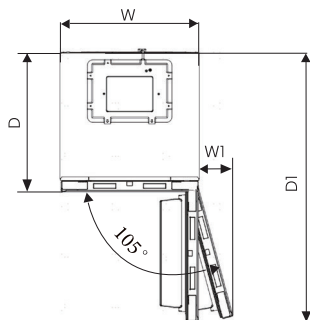

Poznámka

Přístroj pracuje efektivně v klimatických třídách od SN do ST. Pokud je delší dobu mimo určený teplotní rozsah, může se jeho výkon snížit.

Klimatická třída	Okolní teplota
SN	+10°C až +32°C
N	+16°C až +32°C
ST	+16°C až +38°C
T	+16°C až +43°C

Postavte přístroj na suché místo, abyste předešli akumulaci vlhkosti. Umístěte přístroj tak, aby nebyl na přímém slunci, dešti nebo mrazu. Držte ho mimo zdroje tepla, jako jsou plotny, plameny a ohřívače.

Vyrovnění

- Upravte nožičky v dolní části pomocí vhodného klíče, abyste zajistili vodorovnost a cirkulaci vzduchu.
- Abyste umožnili automatické zavírání dveří, nakloňte pomocí nastavení nožiček horní část dozadu přibližně o 15 mm nebo 0,5°.
- Před přemístěním přístroje zvedněte nožičky, abyste umožnili volný pohyb koleček. Po změně umístění přístroj znovu vyrovnejte.

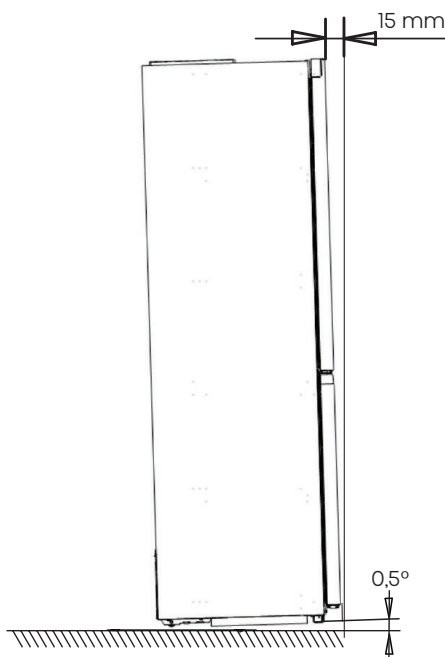

Instalace nového přístroje

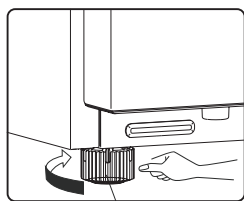

Nastavitelné nožičky

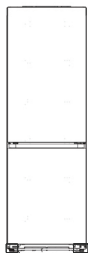

Nastavitelné nožičky



Varování

- Nainstalujte chladničku na vodorovný a pevný povrch, který je na stejné úrovni jako okolní podlaha a je dostatečně pevný, aby unesl plně naplněnou chladničku.
- Používejte kolečka k přesunu chladničky pouze směrem dopředu nebo dozadu. Pohyb do strany může poškodit podlahu i kolečka.

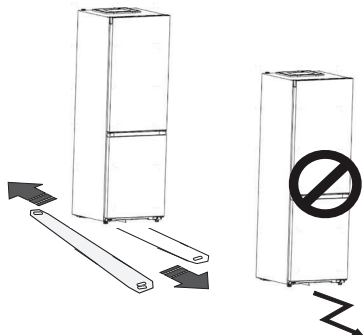

Popis přístroje

Přehled přístroje

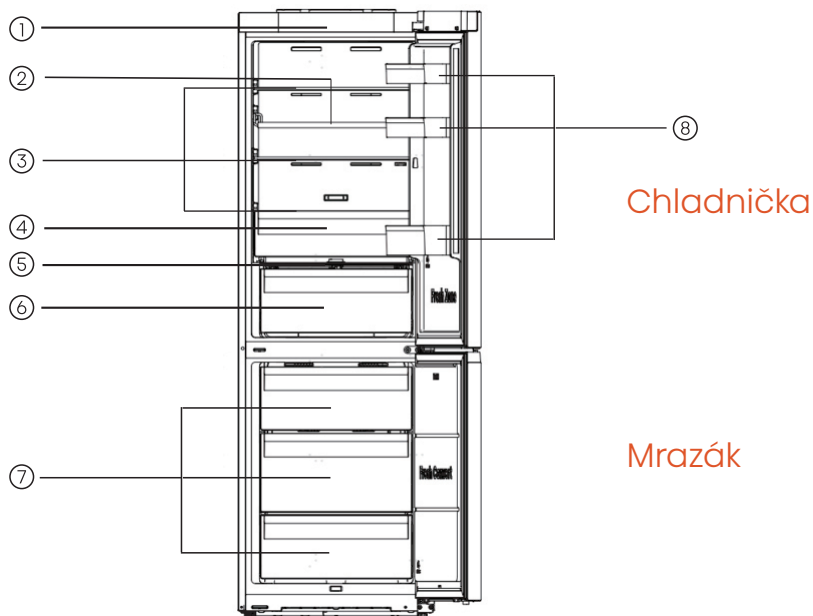

- ① Elektronické ovládání
- ② Přizpůsobitelná police na víno
- ③ Úložné police
- ④ Zásuvka 0°C na čerstvé potraviny
- ⑤ Kryt zásuvky na zeleninu
- ⑥ Zásuvka na zeleninu
- ⑦ Zásuvky mrazáku
- ⑧ Dveřní police



Poznámka

Vaše chladnička se může od této příručky mírně lišit kvůli neustálému pokroku ve vývoji produktů. Její funkce a pokyny k používání ale zůstávají stejné. Kvůli optimální energetické účinnosti nainstalujte všechny komponenty podle výše uvedeného vyobrazení.

Ovládací prvky displeje

Ke všem funkcím a nastavením můžete přistupovat pomocí ovládacího panelu umístěného nahoře v chladničce. Deska s displejem usnadňuje nastavování funkcí a zajišťuje uživatelskou přívětivost.

Ovládací prvky displeje

Pomocí těchto provozních pokynů můžete využívat různé funkce a nastavení řídicího panelu přístroje. Po úvodním zapnutí se rozsvítí ikony na panelu displeje. Pokud nestisknete žádná tlačítka a dveře zůstanou zavřené, podsvětlení se po jedné minutě vypne.



Elektronické ovládání (umístěné nahoře na přístroji)

1. Napájení

 Pokud chcete přístroj přestat používat, vypněte ho stisknutím a podržením tlačítka „Power“ na 3 sekundy. Stiskněte a podržte na 3 sekundy tlačítka „Power“, abyste se přepnuli do pohotovostního režimu.

V pohotovostním režimu se na displeji zobrazí „--“.

Důležité!



Pokud je chladnička delší dobu vypnutá, neskladujte v ní potraviny. Pokud nebudete přístroj delší dobu používat, odpojte ho ze zásuvky.





Poznámka

Když se zapne pohotovostní funkce, chladnička přestane chladit a vypnou se světla.

2. Eco

 Stiskněte tlačítka „Eco“  abyste zapnuli funkci šetření energie, a rozsvítí se ikona „“.

Toto nastavení automaticky upraví teplotu chladničky na 6°C a mrazáku na -17°C.



Pokud chcete režim Eco opustit, stiskněte tlačítka „Temp“   nebo „Eco“  a chladnička se vrátí k předchozím nastavením teploty.

3. Superchlazení





Tato funkce udržuje nastavenou teplotu chladničky při častém používání, velké náplni potravin nebo v teplejších podmínkách. Funkce superchlazení snižuje teplotu v chladičím oddělení.

Ovládací prvky displeje

1. Stisknutím tlačítka „Super Cool“  aktivujete tuto funkci. Rozsvítí se ikona  a indikátor teploty chladničky zobrazí 2°C.

2. Tato funkce se po 6 hodinách automaticky vypne.

3. Když je funkce superchlazení zapnutá, můžete ji vypnout stisknutím tlačítka

„Super Cool“  nebo levého tlačítka „Temp“ . Při ručním vypnutí funkce superchlazení se nastavení teploty chladničky vrátí zpět na původní nastavení.

4. Teplota chladicího oddělení

 Opakovaným mačkáním levého tlačítka „Temp“  můžete postupně procházet nastavení teploty od 8°C až do 2°C.

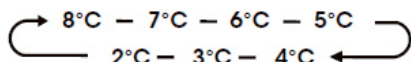

Poznámka

Každé stisknutí sníží nastavení teploty o 1°C.

5. Teplota mrazicího oddělení

 Opakovaným mačkáním pravého tlačítka „Temp“  můžete postupně procházet nastavení teploty od -14°C až do -24°C.

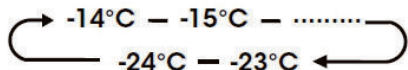

Poznámka

Každé stisknutí sníží nastavení teploty o 1°C.

Nastavení teplot oddělení

Nastavením teploty se určuje průměr pro celé oddělení. Konkrétní teploty se budou lišit podle množství potravin, jejich umístění a teploty okolí v místnosti.

Nastavení teploty oddělení

Chladicí oddělení: 4°C



Mrazicí oddělení: -18°C

6. Supermrazení





Super Freeze

Supermrazení rychle sníží teplotu v mrazáku, aby se potraviny zmrazily rychleji. Tato funkce také pomáhá déle udržet vitamíny a živiny v čerstvých potravinách.

1. Stisknutím tlačítka „Super Freeze“  aktivujete tuto funkci. Rozsvítí se ikona  a teplota mrazáku se nastaví na -28°C.

2. Tato funkce se po 52 hodinách automaticky vypne.

3. Pokud chcete funkci supermrazení vypnout ručně, stiskněte tlačítka „Super Freeze“  nebo pravé tlačítka „Temp“ . Tím se mrazák vrátí k předchozímu nastavení teploty.

Ovládací prvky displeje



Poznámka

Nepoužívejte funkci supermrazení na nápoje v lahvích nebo plechovkách (zejména na perlivé nápoje) uložené v mrazáku. Mohly by vybuchnout.

7. Alarm



Alarm

Alarm vysoké teploty:



Pokud se vnitřní teplota příliš zvýší, ozve se alarm a rozsvítí se ikona



Mimo pohotovostní režim se teplota v přístroji detekuje po 24 hodinách od spuštění. Pokud teplota zůstane vysoká po dobu 4 hodin, spustí se alarm.

Utišení alarmu:

Zvuk utišíte stisknutím tlačítka „Alarm“. Ikona „“ zůstane rozsvícená, dokud teplota neklesne pod prahovou hodnotu pro alarm.

Zhasnutá ikona „“ znamená ukončení alarmu vysoké teploty. Pokud alarm neztišíte, bude se ozývat 3× za minutu a ikona „“ zůstane svítit. Alarm přestane po 10 minutách.

8. Alarm otevřených dveří:

Pokud necháte dveře otevřené déle než jednu minutu, spustí se tento alarm. Během první a druhé minuty bude alarm znít 5× za minutu. Od třetí minuty bude alarm znít jednou za sekundu. Alarm přestane po 10 minutách. Stisknutím libovolného tlačítka dveřní alarm zrušíte a zvuk se přestane ozývat. Dveřní alarm se zruší zavřením dveří. Po zavření dveří a jejich opětovném otevření začne časovač spuštění alarmu otevřených dveří počítat znovu od začátku.

9. Předváděcí režim

Předváděcí režim je navržen pro účely vystavení v prodejně a chladnička při něm nechladí. Pokud chcete aktivovat předváděcí režim, stiskněte a podržte po dobu 3 sekund zároveň tlačítka „Power“ a „Wi-Fi“, dokud neuslyšíte tři pípnutí. Na displeji se zobrazí nápis „OF“, který udává, že je aktivní předváděcí režim.

Nápis „OF“ je na displeji zobrazen, když po dobu 10 sekund nestisknete žádné tlačítko; v opačném případě je zobrazeno aktuální nastavení teploty. Pokud chcete ukončit předváděcí režim, stiskněte a podržte po dobu 3 sekund zároveň tlačítka „Power“ a „Wi-Fi“, dokud neuslyšíte tři pípnutí.

Ovládací prvky displeje

10. Wi-Fi



Připojení chladničky k Wi-Fi

Wi-Fi
3sec Aplikace ConnectLife

ConnectLife je chytrá aplikace, která vám umožní pomocí chytrého telefonu nebo tabletu komunikovat s vašimi chytrými přístroji.

Instalace

1. Otevřete obchod s aplikacemi Apple App Store (pro iOS) nebo Google Play Store (pro Android) na svém chytrém telefonu.

2. Vyhledejte „ConnectLife“. Hledejte aplikaci s následující ikonou:



3. Stáhněte a nainstalujte si aplikaci ConnectLife, kterou poskytuje společnost ConnectLife, LLC.

Případně můžete na svém chytrém telefonu nebo tabletu naskenovat QR kód, abyste si nainstalovali aplikaci ConnectLife.



Poznámka

- Sílu Wi-Fi signálu může ovlivnit vzdálenost mezi přístrojem a Wi-Fi routerem. Pokud jsou od sebe příliš daleko, párování může selhat nebo trvat déle.
- Přístroj podporuje pouze 2,4 GHz síť Wi-Fi. SSID sítě Wi-Fi musí být viditelné.
- Výkon vaší sítě může být ovlivněn bezdrátovým prostředím, včetně jiných připojených zařízení.
- Výpadky připojení vašeho přístroje k Wi-Fi mohou být způsobeny externími faktory, například prostředím vaší domácí sítě nebo poskytovatelem připojení k internetu.

Verze aplikace

Aktuální verze Androidu a iOS: V2.3.0
Verze aplikace se neustále mění a aktualizuje, řiďte se verzí, která je skutečně stažena z obchodu App Store, AppGallery nebo Google Play.

Ovládací prvky displeje

Připojení chladničky

Po nainstalování aplikace ConnectLife se přihlaste, nebo si vytvořte účet a:

1. Ujistěte se, že je přístroj zapnutý a panel displeje je rozsvícený. Jakmile se panel rozsvítí, je připravený.



2. Stiskněte a podržte na 3 sekundy tlačítko Wi-Fi, dokud neuslyšíte pípnutí. Světlo Wi-Fi „“ se na několik sekund rozsvítí a poté začne blikat.

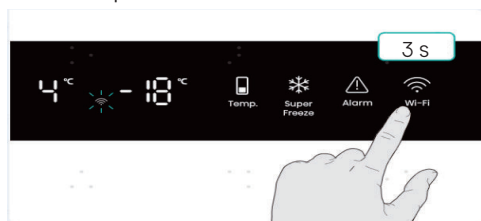

3. Se zapnutou funkcí Bluetooth na svém zařízení otevřete aplikaci ConnectLife. Počkejte na vyskakovací okno s upozorněním, že byl detekován nový přístroj. Klepněte na tlačítko ve vyskakovacím okně a postupujte dál podle pokynů.

4. Pokud se neobjeví žádné vyskakovací okno, ručně v aplikaci klepněte na „Přidat přístroj“ nebo na „+“.

5. Ze seznamu zařízení vyberte položku „Chladnička“.

6. Připojte svou chladničku postupem podle pokynů v aplikaci. Po dokončení se chladnička objeví na obrazovce.



Poznámka

- Přístroj zůstane v režimu párování po dobu až 5 minut.
- Pokud chcete resetovat nastavení sítě, stiskněte a podržte na 6 sekund tlačítko Wi-Fi. Jakmile se přístroj resetuje, uslyšíte dvě pípnutí.
- Po resetování přístroj automaticky vstoupí do režimu párování.
- Trvale svítící světlo Wi-Fi indikuje úspěšné připojení k síti.

Používání přístroje

Přístroj se dodává s příslušenstvím uvedeným v části „Popis přístroje“. Postupujte podle těchto pokynů, abyste zjistili, jak je správně používat. Před zahájením používání přístroje vám ji doporučujeme pečlivě pročíst.

Dveřní police

- Je vhodná k ukládání vajec, tekutin v plechovkách, nápojů v lahvích, baleného jídla apod. Nepřetěžujte police těžkými předměty.
- Dveřní police lze upravit na různou výšku podle toho, co do nich potřebujete ukládat. Před změnou polohy police z ní sundejte věci.

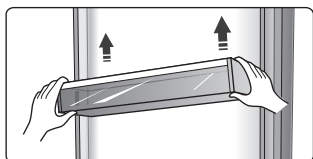

- Všechny dveřní police lze kvůli snadnému čištění vyjmout.

Úložné police

- Úložné police lze kvůli snadnému čištění vyjmout.

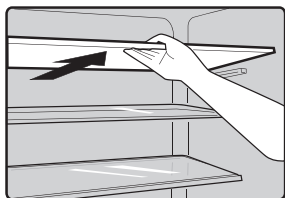

Přizpůsobitelná police na víno

- Určená k ukládání lahví, kvůli čištění ji lze vyjmout.

Poznámka: Neumísťujte lahve přímo před ventilační otvory vzduchových kanálů, aby nedošlo ke zmrznutí.

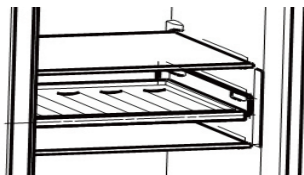

Čerstvá přihrádka 0°C

- Tato zásuvka nabízí chladnější teplotu pro ukládání rychle se kazících potravin, například ryb a masa. Teplotu můžete upravit pomocí posuvníku: jeho přesunutím zcela doleva se nastaví teplota zásuvky stejná jako ve zbytku chladničky, zatímco jeho přesunutím zcela doprava bude v zásuvce asi o 4°C chladněji. Pro doporučení ke skladování se podívejte do tabulky níže.

Nast. teplota chladničky	Posuvník	Potravina	Doba skladování
2°C	Zcela vlevo	Ovoce	< 2 týdny
2°C	Zcela vpravo	Ryby a maso	< 3 dny
5°C	Zcela vlevo	Zelenina	< 5 dny
5°C	Zcela vpravo	Ryby a maso	< 3 dny
8°C	Zcela vlevo	Zelenina	< 5 dny
8°C	Zcela vpravo	Ovoce	< 2 týdny

Poznámka: Teplotu přihrádky 0°C ovlivňuje teplota okolí i nastavená teplota a může v určitém rozsahu kolísat. Je běžné, že kapaliny zmrznou, pokud teplota přihrádky klesne pod nulu.

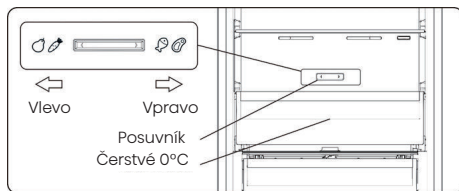

Používání přístroje

Zásuvka na zeleninu

- Tato zásuvka je ideální k ukládání ovoce a zeleniny.

Příhrádka na zeleninu a řízení vlhkosti

- Otáčením knoflíku na příhrádce na zeleninu se upravuje vlhkost. Otočení knoflíku doleva zvýší vlhkost, což prodlužuje čerstvost ovoce a zeleniny. Otočení doprava snižuje vlhkost. Používá se k zachování vlhkosti v zelenině.

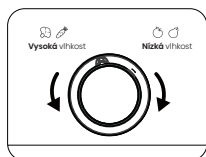

Zásuvka mrazáku

- Používá se k ukládání potravin, které musí být zmražené, například masa, ryb, zmrzliny apod.

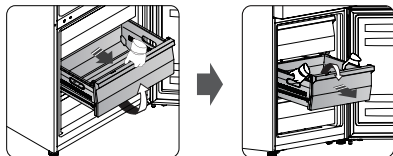

- Pokud chcete zásuvku mrazáku vyjmout, mírně přizvedněte přední část, vytáhněte ji dopředu, pak ji sklopte a oběma rukama vytáhněte.

Obrácení dveří



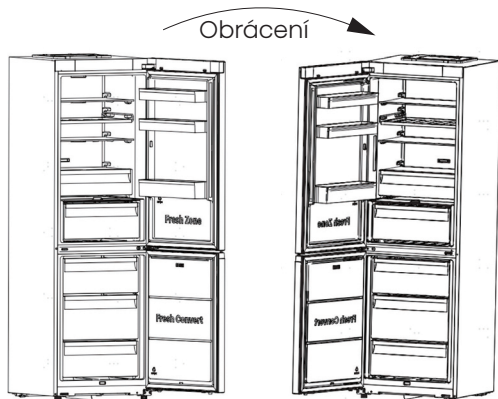

Dveře můžete přehodit z pravé strany (na které se dodávají) na levou stranu, aby se přístroj hodil do vašeho konkrétního místa.









VAROVÁNÍ

Před zahájením tohoto postupu se ujistěte, že je chladnička odpojená ze zásuvky, aby nedošlo k úrazu elektrickým proudem.

Potřebné nástroje (nejsou součástí dodávky):

Není součástí dodávky	
	
8mm nástrčný šroubovák	Šroubovák s úzkým břitem
	
Křížový šroubovák	Nastavitelný klíč
	
Špachtle na tmel	

Potřebné díly (součást dodávky):

Je součástí dodávky	
	
Rohový kryt skříně (levý)	Rohový kryt skříně (pravý)
1	1
	
Rohový kryt dveří (pravý)	Rohový kryt dveří (levý)
1	1
	
Díl levého horního závěsu	4mm inbusový klíč
1	1



Poznámka

Umístěte chladničku na měkkou pěnu nebo podobný materiál, aby nedošlo k poškození. Pro přístup ke spodní části budete možná potřebovat chladničku položit na zadní stranu.

1. Postavte chladničku svisle, otevřete dveře, použijte šroubovák s úzkým břitem k vypáčení rohového kryt dveří (pravého), rohového kryt dveří (levého), krytu skříně (pravého) a krytu skříně (levého) a pak uložte rohové kryty do sáčku s příslušenstvím pro pozdější použití.

POZNÁMKA: Abyste nepoškrábali povrch chladničky, umístěte při páčení do příslušného místa látkovou utěrku.

Obrácení dveří

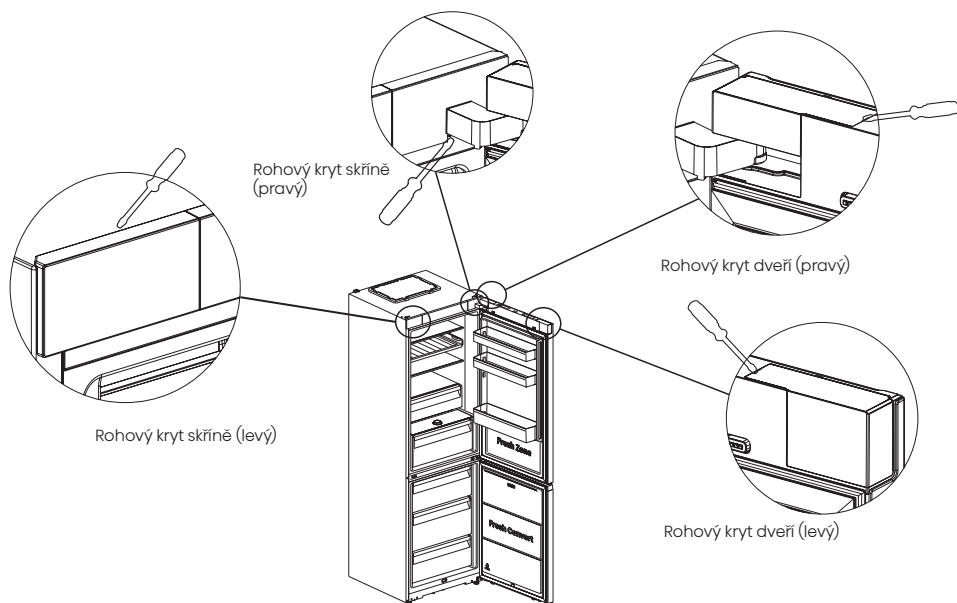

2. Pomocí 4 mm inbusového klíče vyšroubujte dva šrouby, které zajišťují díl pravého horního závěsu, a šroub na levé straně. (Přidržíte dveře, aby nedošlo k poškození.)

3. Vyjměte dveře a umístěte je na hladký povrch panelem nahoru. Uvolněte 2 šrouby, oddělte doraz, zářezku dveří a pouzdro hřídele a pomocí stejných šroubů je nainstalujte zpět na levou stranu.

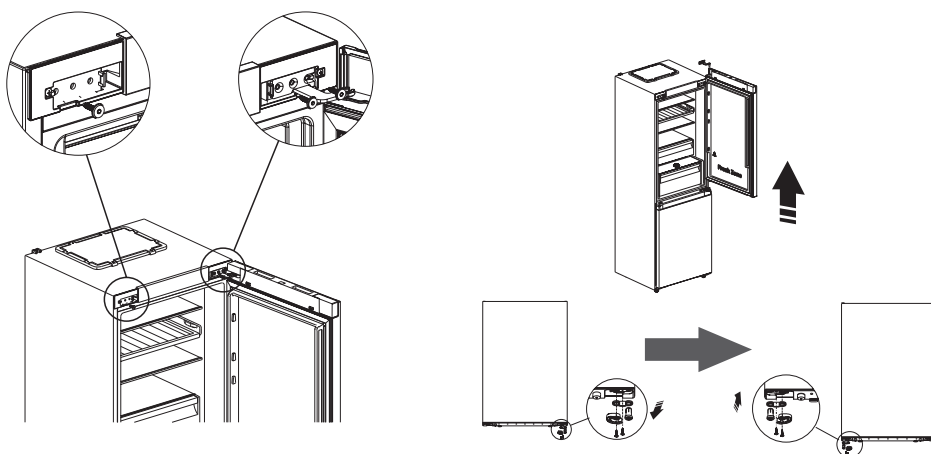

Obrácení dveří

4. Uvolněte šrouby na prostředním závěsu, abyste ho mohli sejmout. Pak sejměte spodní dveře.

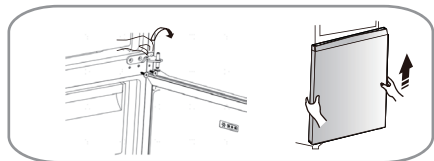

5. Umístěte spodní dveře na hladký povrch panelem nahoru. Uvolněte 2 šrouby, oddělte doraz, zářáčku dveří a pouzdro hřídele a pomocí stejných šroubů je nainstalujte zpět na levou stranu.

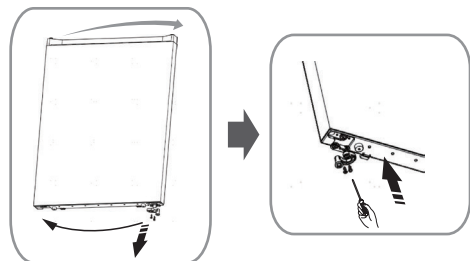

6. Přehodte kryty otvorů pro šrouby na střední krycí desce zleva doprava (podle obrázku níže).

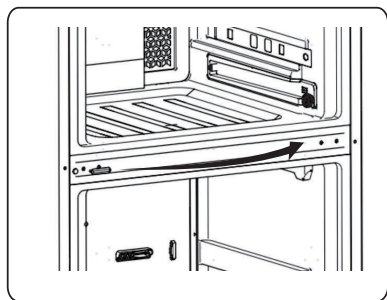

7. Položte chladničku na měkkou obalovou pěnu nebo podobný materiál. Sejměte spodní nastavitelné nožičky a pak vyšroubujte a vyjměte spodní závěs. Nainstalujte kryt otvoru pro šroub (dodaný v sáčku s příslušenstvím) na pravý otvor spodní krycí desky. Nakonec vyšroubujte hřídel spodního závěsu a umístěte ji do otvoru na opačné straně.

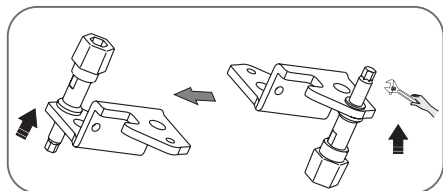
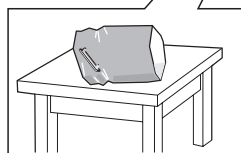
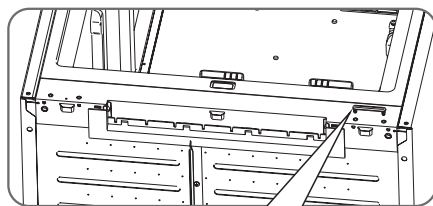
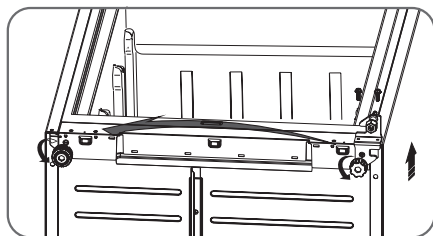

Obrácení dveří

8. Nasadíte spodní závěs na levou stranu a upevníte ho pomocí speciálních přírubových šroubů. Nainstalujte spodní nastavitelné nožičky zpět na druhou stranu a také je upevníte.

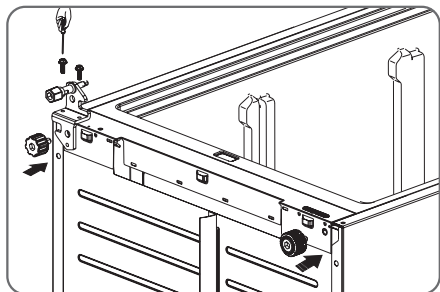

9. Nastavte polohu dolních dveří tak, aby byl spodní otvor zarovnaný s hřídělí dolního závěsu. Otočte prostřední závěs o 180°, upravte příslušně jeho polohu a pak ho nainstalujte.

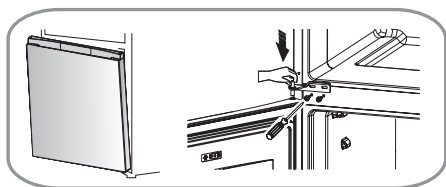

10. Umístěte horní dveře do správné polohy. Zarovnejte dolní otvor horních dveří s horní hřídělí středního závěsu a horní otvor s hřídělí levého horního závěsu. Upravte levý horní závěs do správné polohy a upevněte ho pomocí 2 šroubů.

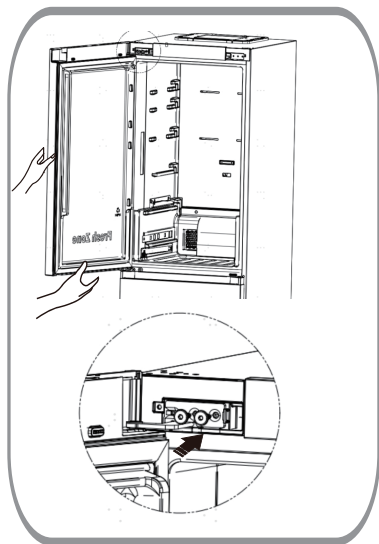

11. Nainstalujte zpět rohový kryt dveří (pravý), rohový kryt dveří (levý), rohový kryt skříně (pravý) a rohový kryt skříně (levý), které jste vyjmuli ze sáčku s příslušenstvím.

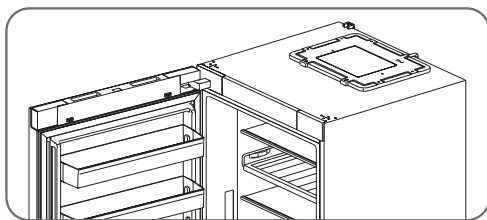

Čištění a péče

- Kvůli udržení hygieny přístroj včetně veškerého vnitřního a vnějšího příslušenství pravidelně, alespoň jednou za dva měsíce, čistěte.



Varování

- Před čištěním se ujistěte, že je chladnička odpojena od napájení. Nebezpečí úrazu elektrickým proudem! Před čištěním přístroj vypněte a vytáhněte zástrčku ze zásuvky.

Čištění exteriéru

Pravidelné čištění udržuje dobrý vzhled chladničky.

- Otrete digitální panel a panel displeje čistým měkkým hadříkem.
- Nestříkejte vodu přímo na přístroj, ale navlhčete vodou hadřík. Tím zabráníte koncentraci vlhkosti v jedné oblasti.
- Očistěte dveře, rukojeti a povrchy skříně jemným čisticím prostředkem a pak je utřete do sucha jemným hadříkem.

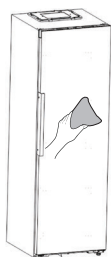

Varování

- Nepoužívejte ostré předměty, abyste povrch nepoškrábali.
- Nepoužívejte silné chemikálie, například rozpouštědla, čisticí prostředky na automobily, Clorox, éterické oleje nebo organická rozpouštědla jako benzen. Mohou poškodit povrch přístroje a představují riziko požáru.

Čištění interiéru

- Interiér přístroje je třeba pravidelně čistit. Čištění přístroje je snadnější, když je v něm uloženo méně potravin. Vyměňte zásuvky a police, abyste mohli provést důkladné čištění.
- Otrete interiér zředěným roztokem jedlé sody a poté ho omyjte teplou vodou pomocí vymačkané houbičky nebo hadříku. Před opětovným vložením polic a košíků se přesvědčte, že je vše zcela suché.
- Všechny povrchy a vyjímatelné části před vrácením zpět důkladně vysušte.



Čištění a péče

- I přes automatické odmrazování se může v mrazicím oddělení vytvořit námraza, pokud se dveře často otevírají nebo zůstaly příliš dlouho otevřené.
- U silné námrazy proveďte odmrazení, když je mrazák téměř prázdný:
 1. Vyprázdněte mrazák, odpojte chladničku ze zásuvky a otevřete dveře. V místnosti větrejte, abyste urychlili odmrazení.
 2. Po odmrazení mrazák vyčistěte podle doporučení.



Varování

- Nepoužívejte k odmrazování mrazicího oddělení ostré předměty.
- Nezapínejte přístroj ani ho nezapojujte do napájecí zásuvky, dokud jeho interiér zcela nevyschne.

Odmrazování

Mrazicí oddělení

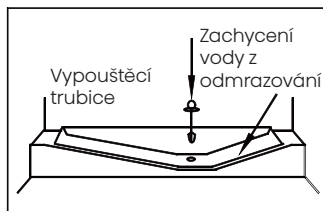

Toto oddělení se odmrazuje automaticky.

Čištění těsnění dveří

- Udržujte těsnění dveří čistá. Zabraňte jejich přilepení ke skříni, aby nedošlo k jejich poškození. Vyčistěte těsnění pomocí jemného čisticího prostředku a teplé vody. Po vyčištění je opláchněte a důkladně vysušte.
- Tento přístroj je vybaven energeticky účinným osvětlením LED třídy G, které se nachází v horní části chladicího oddělení.



Varování

Neměňte LED osvětlení sami! Pokud je poškozené, obraťte se s žádostí o pomoc na zákaznický servis.

Užitečné tipy a rady

Tipy pro úsporu energie

- Doporučujeme vám dodržovat následující tipy, abyste ušetřili energii.
- Minimalizujte dobu otevření dveří, abyste ušetřili energii.
- Udržujte přístroj mimo dosah zdrojů tepla, například přímého slunečního záření nebo vařičů.
- Nastavte vhodné teploty.
- Neskladujte v přístroji teplé potraviny nebo odpařující se kapaliny.
- Nainstalujte přístroj do dobře větrané a suché oblasti. Viz část „Instalace nového přístroje“.
- Dodržujte originální konfiguraci zásuvek, přihrádek a polic, která byla navržena pro optimální energetickou účinnost.

Rady pro chlazení čerstvých potravin

- Neumísťujte přímo do ledničky nebo mrazáku horké potraviny. Zvýšila by se tím vnitřní teplota a spotřebovalo více energie.
- Uzavřete nebo zabalte silně aromatické potraviny.
- Uspořádejte potraviny tak, aby kolem nich mohl volně cirkulovat vzduch.

Rady pro chlazení

- Zabalte všechny typy masa do polyetylenového obalu a umístěte je na skleněnou polici nad zásuvkou na zeleninu. Dodržujte dobu skladování a data trvanlivosti potravin uváděné výrobcí.
- Vařené jídlo, studené pokrmy atd.: Zabalte je a uložte na libovolnou polici.
- Ovoce a zelenina: Uložte ovoce a zeleninu do vyhrazené zásuvky.
- Máslo a sýr: Použijte vzduchotěsnou fólii nebo plastový obal.
- Lahve s mlékem: Lahve s mlékem by měly být uzavřené a uloženy v policích dveří.

Tipy pro mražení

- Při prvním použití a po delší době nepoužívání nechte přístroj alespoň 2 hodiny zapnutý na vysoké nastavení.
- Zmrazujte potraviny v malých porcích, aby důkladně promrzly a jejich rozmrazování bylo praktické.
- Použijte vzduchotěsnou hliníkovou fólii nebo polyetylenové obaly.
- Vyhnete se kontaktu nezmrazených potravin s potravinami, které jsou již zmrazené, aby nedošlo k jejich částečnému rozmrazení.

Užitečné tipy a rady

- Označte si zmražené položky popiskem a datem, abyste mohli efektivně spravovat své zásoby.

Rady pro chlazení čerstvých potravin

- Ověřte si, že obchodník zmražené potraviny správně uchovával.
- Po rozmrazení potraviny rychle spotřebujte a už je znovu nezmrazujte.
- Dodržujte dobu uskladnění podle výrobce.

Vypnutí přístroje

- Pokud potřebujete přístroj na delší dobu vypnout, postupujte podle následujících kroků, abyste zabránili tvorbě plísní.
 1. Vyjměte všechny potraviny.
 2. Odpojte napájení přístroje.
 3. Interiér důkladně vyčistěte a vysušte.
 4. Kvůli větrání nechte dveře částečně otevřené.

Řešení problémů

Pokud nastane s přístrojem problém, proveďte následující kontroly, než se obrátíte na servis. Před kontaktováním servisu můžete provést některé snadné kontroly podle pokynů v této části.

Varování

Nepokoušejte se zařízení sami opravovat. Pokud po provedení následujících kontrol problémy přetrvávají, kontaktujte kvalifikovaného elektrikáře, poskytovatele autorizovaného servisu nebo obchodníka, od kterého jste přístroj zakoupili.

Problém	Možná příčina a řešení
Přístroj nepracuje správně	Přesvědčte se, že je napájecí kabel pevně zasunutý do zásuvky.
	Zkontrolujte a v případě potřeby vyměňte pojistku nebo znovu zapněte jistič.

Řešení problémů

Problém	Možná příčina a řešení
Přístroj nepracuje správně	Okolní teplota je příliš nízká. Nastavte teplotu komory na chladnější nastavení.
	Mrazák nemusí během cyklu odmrazování nebo krátce po zapnutí běžet, aby se ochránil kompresor.
Nepříjemné pachy	Vyčistěte interiér přístroje.
	Zkontrolujte aromatické potraviny, nádoby nebo balicí materiály.
Hluk z přístroje	Mezi normální zvuky patří: <ul style="list-style-type: none">• Hluk běžícího kompresoru.• Hluk cirkulace vzduchu z motorů ventilátorů.• Klokotavý zvuk jako při vaření vody. Praskání během automatického odmrazování.• Cvakání před spuštěním kompresoru.
	Pokud slyšíte neobvyklé zvuky: <ul style="list-style-type: none">• Ujistěte se, že je chladnička ve vodorovné poloze.• Umístěte přístroj dále od stěn.• Vzájemné úder mezi lahvemi nebo nádobami.
Motor stále běží	K tomu může dojít za několika podmínek: <ul style="list-style-type: none">• Je nastavena nižší teplota, než je nezbytné.• Nedávno bylo uloženo větší množství teplých potravin.• Vysoké okolní teploty.• Dveře se často nebo na dlouho otevírají.• Přístroj byl nově nainstalován nebo zapnut poté, co byl vypnutý.
Tvorba námrazy	Ujistěte se, že výstupy vzduchu nejsou blokovány a že kolem uložených potravin je dost místa, aby mohl cirkulovat vzduch. <ul style="list-style-type: none">• Ujistěte se, že dveře lze zcela uzavřít. Pro odstranění námrazy viz část „Čištění a péče“.

Řešení problémů

Problém	Možná příčina a řešení
Interiér je příliš teplý	Časté nebo dlouhé otevírání dveří; <ul style="list-style-type: none">• Překážka bránící zavření dveří;• Kolem přístroje není dostatečný odstup.
Interiér je příliš chladný	Zvyšte teplotu podle kapitoly „Ovládací prvky displeje“.
Dveře nejdou snadno zavřít	Ujistěte se, že je chladnička nakloněná lehce dozadu (10–15 mm), aby se dveře samy zavíraly. Zkontrolujte, zda není v cestě nějaká překážka.
Na podlahu kape voda	Miska na vodu, umístěná v zadní části skříně dole, možná není vodorovná; vypouštěcí hrdlo, umístěné pod vrchní částí kompresoru, může být posunutě, takže voda nestéká správně do misky. Vypouštěcí hrdlo může být zablokované nebo není spojka zcela připevněna. <ul style="list-style-type: none">• Abyste zkontrolovali misku, hrdlo a spojku, může být nutné odsunout chladničku od stěny.• Pokud byla chladnička delší dobu vypnutá, mohl roztát nahromaděný led a voda vytekla na podlahu.
Nefunguje osvětlení	<ul style="list-style-type: none">• LED osvětlení může být poškozené. Vyměňte LED osvětlení podle pokynů v části „Čištění a péče“.• Řídicí systém vypnul osvětlení, protože dveře byly příliš dlouho otevřené. Zavřete dveře a znovu je otevřete, aby se osvětlení znovu zapnulo.

Řešení problémů

Problém	Možná příčina a řešení
Nedávkuje se led	<ul style="list-style-type: none">• Počkali jste po připojení přívodu vody 10 hodin, než se začne tvořit led? Pokud není dostatečně nízká teplota, může tvorba ledu trvat déle, například při prvním použití.• Je připojený a otevřený vodovodní kohoutek?• Nevypnuli jste ručně funkci pro tvorbu ledu? Ujistěte se, že jste nastavili režim pro kostky nebo drť.• Neblokují nějaký led nádobu nebo žlábek na led?• Není teplota mrazáku příliš teplá? Zkuste nastavit teplotu mrazáku na chladnější hodnotu.
Nefunguje dávkovač vody	<ul style="list-style-type: none">• Je přihrádka na vodu správně nainstalovaná?• Ujistěte se, že je v přihrádce na vodu dostatek vody.• Není trubka na vodu prasklá nebo ohnutá? Přesvědčte se, zda není trubka na vodu ucpaná.• Není teplota přihrádky na vodu příliš nízká? Zkuste na panelu displeje vybrat teplejší hodnotu nastavení.• Funguje čerpadlo na vodu?
V chladničce je slyšet bublání vody	<ul style="list-style-type: none">• Jde o normální jev. Bublání se ozývá z tekutého chladiwa, které uvnitř cirkuluje.
Přístroj nelze připojit k síti Wi-Fi	<ul style="list-style-type: none">• Bylo zadáno špatné heslo Wi-Fi. Ujistěte se, že je heslo správné a připojte se znovu.• Frekvence domácího Wi-Fi routeru není 2,4 GHz. Přístroj podporuje pouze připojení přes 2,4 GHz. Nastavte vyhrazené SSID se 2,4 GHz a připojte přístroj k němu.• Router a přístroj jsou příliš daleko od sebe, takže je signál sítě slabý. Přesuňte router blíže k přístroji nebo nainstalujte zařízení pro zvýšení dosahu Wi-Fi.

Likvidace přístroje

Likvidovat tento přístroj společně s běžným komunálním odpadem je zakázáno.

Obalové materiály

Recyklovatelné materiály jsou označené symbolem recyklace. Zlikvidujte obaly odpovědně.

Před likvidací přístroje

1. Odpojte přístroj od napájecí zásuvky.
2. Odřízněte napájecí kabel.



Varování

Chladnička v okruhu chladiva obsahuje chladivo a plyny.

Tyto materiály je nutné odborně zlikvidovat, jinak mohou způsobit zranění očí nebo vzplanout. Před řádným zlikvidováním zajistěte, aby nedošlo k poškození potrubí okruhu chladiva.

	Řádná likvidace
	<p>Tento symbol znamená, že tento produkt nesmí být v EU likvidován jako součást komunálního odpadu. Abyste zabránili možnému poškození životního prostředí a zdraví lidí v důsledku nesprávné likvidace odpadů, zajistěte odpovědnou recyklaci produktu a přispějte k udržitelnému využívání druhotných surovin. Použité zařízení vraťte prostřednictvím vyhrazených sběrných a recyklačních systémů nebo se obraťte na obchodníka, u kterého jste produkt zakoupili. Tím zajistíte ekologicky šetrný způsob recyklace produktu.</p>

Likvidace přístroje

Aby vaše potraviny zůstaly bezpečné a nekontaminované, dodržujte následující pokyny:

- Nenechávejte dveře delší dobu otevřené. Tím se může výrazně zvýšit teplota uvnitř přístroje.
- Pravidelně čistěte povrchy a odtokové systémy, které jsou v kontaktu s potravinami.
- Ukládejte syrové maso a ryby ve vhodných nádobách, aby se nedotýkaly jiných potravin a nekapaly na ně.
- Používejte dvouhvězdičková mrazicí oddělení k ukládání předmražených potravin, výrobě zmrzliny a ledových kostek.
- Čerstvé potraviny nezmrazujte v jedno, dvou nebo tříhvězdičkových odděleních.

Pořadí	Typ oddělení	Cílová skladovací tepl. [°C]	Vhodné potraviny
1	Chladnička	+2~+8	Vejce, vařené jídlo, balené položky, ovoce, zelenina, mléčné produkty, koláče, nápoje a jiné potraviny, které se nemrazí.
2	(***)*-mrazák	≤-18	Mořské plody (ryby, krevety, korýši), sladkovodní produkty a maso (nejlépe spotřebované do 3 měsíců, aby se nezhoršil obsah živin a chuť). Vhodné na mražené čerstvé potraviny.
3	***-mrazák	≤-18	Mořské plody (ryby, krevety, korýši), sladkovodní produkty a maso (nejlépe spotřebované do 3 měsíců, aby se nezhoršil obsah živin a chuť). Nevhodné na mražené čerstvé potraviny.
4	Víno	+5~+20	Červené víno, bílé víno, perlivé víno atd.

Likvidace přístroje

Pořadí	Typ oddělení	Cílová skladovací tepl. [°C]	Vhodné potraviny
5	**–mrazák	≤-12	Mořské plody (ryby, krevety, korýši), sladkovodní produkty a maso (nejlépe spotřebované do 2 měsíců, aby se nezhoršil obsah živin a chuť). Nevhodné na mražené čerstvé potraviny.
6	*–mrazák	≤-6	Mořské plody (ryby, krevety, korýši), sladkovodní produkty a maso (nejlépe spotřebované do jednoho měsíce, aby se nezhoršil obsah živin a chuť). Nevhodné na mražené čerstvé potraviny.
7	0 hvězdiček	-6~0	Čerstvé vepřové, hovězí, rybí a kuřecí maso a některé balené zpracované potraviny. Nejlépe spotřebované v den nákupu nebo do 3 dnů. Částečně balené/fóliované/uzavřené zpracované potraviny (nemrazitelné potraviny).
8	Chlazení	-2~+3	Čerstvé/mražené vepřové, hovězí, kuřecí, sladkovodní produkty (spotřebujte do 7 dnů, pokud je teplota pod 0°C; do 2 dnů pokud nad 0°C). Mořské plody je nejlepší uchovávat pod 0°C po dobu až 15 dnů a neměly by se skladovat při teplotě nad 0°C.
9	Čerstvé potraviny	0~+4	Čerstvé vepřové, hovězí, rybí a kuřecí maso a vařené jídlo (spotřebujte do 3 dnů, ideálně v ten samý den).

Likvidace přístroje



Poznámka

Skladujte potraviny podle účelu a teploty jednotlivých oddělení chladničky.

- Pokud přístroj nebudete delší dobu používat, vypněte ho, odmrázte, vyčistěte, vysušte a nechte otevřené dveře, aby se netvořila plíseň.

Čištění dávkovače vody (u modelů s dávkovačem vody):

- Vyčistěte nádrže na vodu, pokud jste je 48 hodin nepoužili, a propláchněte vodovodní systém připojený ke zdroji vody, pokud jste ho 5 dní nepoužili.



Varování

Balte potraviny do sáčků a tekutiny do utěsněných lahví nebo uzavřených nádob, abyste zachovali čistotu a vyvarovali se jejich vylití do chladničky.

Hisense

life reimagined