

**gorenje**

DE

CS

SK

HU

# Uživatelská příručka Myčka nádobí

GI673A91X

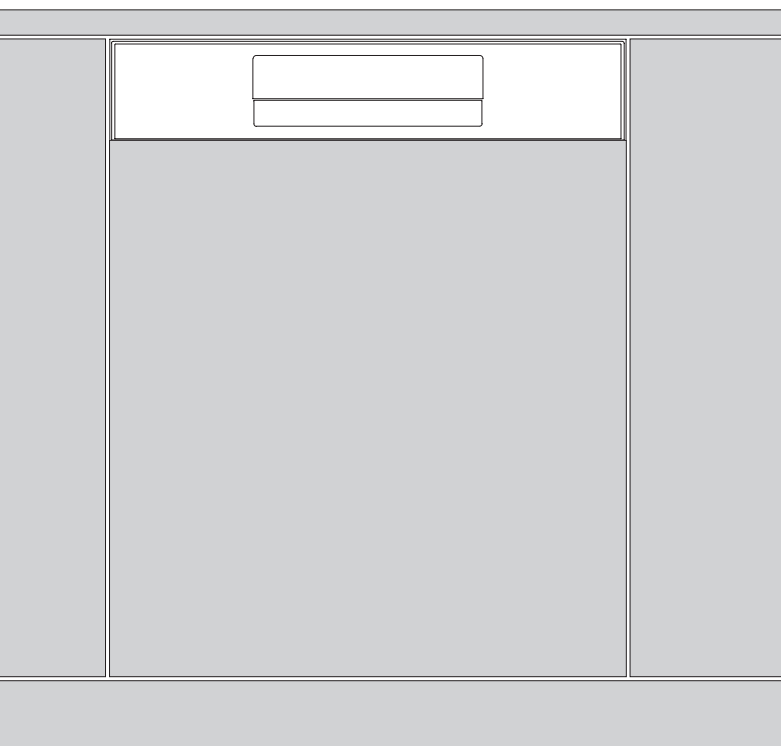

# Obsah

|  |    |
|--|----|
| Vaše myčka .....                         | 4  |
| Bezpečnostní pokyny .....                | 5  |
| Instalace .....                          | 6  |
| Funkce ochrany proti přetečení .....     | 6  |
| Zimní skladování / přeprava .....        | 6  |
| Balení .....                             | 6  |
| Likvidace.....                           | 6  |
| Před prvním mytím .....                  | 7  |
| Tvrdost vody .....                       | 7  |
| Základní nastavení .....                 | 8  |
| Doplnění oplachovacího prostředku .....  | 8  |
| Doplnění soli.....                       | 8  |
| Ekologičtější mytí nádobí.....           | 9  |
| Ušetřete energii a vodu .....            | 9  |
| Naplnění myčky nádobí .....              | 10 |
| Křehké nádobí .....                      | 10 |
| Způsob naplnění má vliv na výsledek..... | 10 |
| Košé myčky nádobí .....                  | 10 |
| Horní přihrádka na příbory.....          | 10 |
| Horní koš .....                          | 11 |
| Spodní koš.....                          | 12 |
| Držák tácu .....                         | 13 |
| Držák na lahve.....                      | 13 |
| Používání myčky .....                    | 14 |
| Přidání mycího prostředku.....           | 14 |
| Zapnutí/vypnutí.....                     | 15 |
| Dětská pojistka .....                    | 15 |
| Výběr programu.....                      | 15 |
| Výběr možnosti.....                      | 16 |
| Spuštění/pozastavení/ukončení .....      | 17 |
| Přidání dalšího nádobí během cyklu ..... | 17 |
| Výpadek napájení.....                    | 17 |
| Kontrola počtu mytí.....                 | 17 |
| Po skončení programu .....               | 17 |
| Nejllepší výsledky sušení .....          | 18 |
| Vyprazdňování myčky .....                | 18 |
| Tabulka programů.....                    | 19 |
| Připojení k WiFi .....                   | 20 |
| Nastavení .....                          | 22 |
| Péče a čištění .....                     | 24 |

|   |    |
|---|----|
| Doplnění oplachovacího prostředku .....                 | 24 |
| Doplnění soli .....                                     | 24 |
| Čištění filtru .....                                    | 25 |
| Čištění ostřikovacích ramen .....                       | 25 |
| Čištění vnějších povrchů myčky .....                    | 27 |
| CLn – Spuštění čisticího (samočisticího) programu ..... | 27 |
| Odstranění blokuujících nečistot .....                  | 27 |
| Řešení problémů .....                                   | 29 |
| WiFi .....  | 34 |
| Instalace .....   | 35 |
| Bezpečnostní pokyny .....                               | 35 |
| Příprava .....  | 35 |
| Připojení odtoku .....                                  | 36 |
| Připojení k přívodu vody .....                          | 36 |
| Elektrické připojení .....                              | 36 |
| Servis .....  | 38 |
| Technické údaje a energetický štítek .....              | 39 |
| Technické údaje .....                                   | 39 |
| Informace pro spotřebitele .....                        | 39 |
| Informace pro zkušební laboratoř .....                  | 39 |

# Vaše myčka

Nainstalujte myčku podle popisu v kapitole Instalace. Stiskněte .

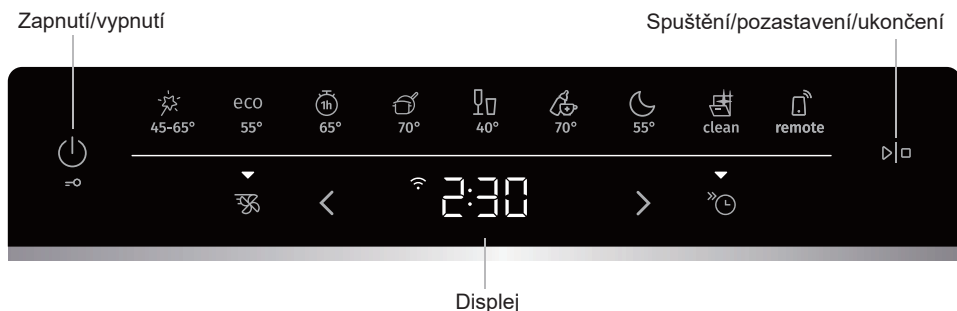

Když myčku poprvé zapnete, je důležité vybrat správné nastavení, abyste při mytí nádobí získali dobré výsledky. Viz kapitolu *Před prvním mytím*.



## Program

-  Auto 45-65°
- eco Eko 55°
-  1h 65°
-  Intenzivní 70°
-  Sklo 40°
-  Hygiena 70°
-  Noc 55°
-  Dálkové ovládání (WiFi)

## Možnost



-  Automatické otevření dvířek
-  Odložené spuštění
-  Rychlé mytí

## Speciální program

-  Čištění (samочиštění)

## Informace na displeji

Viz kapitolu Péče a čištění.

-  Připojeno ke cloudu (bliká při připojování)
-  Doplňte oplachovací prostředek
-  Doplňte sůl



## UPOZORNĚNÍ!

Ovládací panel bude reagovat pouze v případě, že jsou řádně zavřená dvířka.

# Bezpečnostní pokyny

- Přečtěte si návod k použití a uschovejte ho na bezpečném místě!
- Počet běžných jídelních sad: 16
- Myčka nádobí nesmí být používána k jiným účelům než těm, které jsou uvedeny v této uživatelské příručce.
- Nezatěžujte dveře myčky nádobí nebo koše myčky nádobí něčím, co by mohlo poškodit myčku.
- Těsně uzavřete dveře myčky nádobí, když ji nepoužíváte, abyste předešli zakopnutí.
- Vždy úplně zatlačte koše do myčky nádobí, aby se předešlo nehodám.
- Používejte pouze mycí prostředek určený pro myčku nádobí!
- Toto zařízení mohou používat děti od 8 let a osoby se sníženými fyzickými, smyslovými nebo mentálními schopnostmi, pokud jsou pod dohledem a byly poučeny o bezpečném používání tohoto zařízení a jsou si vědomy hrožících nebezpečí. Zajistěte, aby si děti se zařízením nehrály. Děti nesmějí provádět čištění a údržbu bez dozoru.
- Tento spotřebič není určen pro používání osobami (včetně dětí) s omezenými fyzickými, smyslovými nebo duševními schopnostmi, nebo nedostatkem zkušeností a znalostí, pokud nejsou pod dohledem nebo jim nebyly zařazeny instrukce týkající se použití přístroje osobou zodpovědnou za jejich bezpečnost. Děti by měly být pod dozorem, aby si nehrály s tímto přístrojem.
- Pokud je napájecí kabel poškozen, musí být vyměněn kvalifikovaným technikem, aby se předešlo rizikům.
- Myčka nádobí je určena pouze pro domácí použití. Nepoužívejte ji pro komerční nebo průmyslové účely.
- Nikdy neomývejte nádobí obsahující rozpouštědla v myčce nádobí, protože to může způsobit exploze nebo poškození zařízení. Také nelze umývat nádobí, které obsahuje popel, vosk nebo maziva, v myčce nádobí.

- Děti musí být pod dohledem. Nedovolte dětem používat nebo si hrát s myčkou nádobí. Buďte vždy ostražití, když jsou dveře myčky nádobí otevřené. Mohou v nich být zbytky mycího prostředku. Po přidání mycího prostředku vždy okamžitě spusťte myčku nádobí.

### **POZOR!**

Špičaté předměty, jako jsou nože, by měly být umístěny s hrotem dolů nebo ležet vodorovně v koši.

### **POZOR!**

Mycí prostředek pro myčku nádobí je korozivní. Uchovávejte ho mimo dosah dětí.

## Instalace

Přečtěte si kapitulu *Instalace*.

## Funkce ochrany proti přetečení

Ochrana proti přetečení automaticky odčerpá vodu a vypne zdroj vody, pokud hladina vody v myčce nádobí překročí normální limit. Pokud se ochrana proti přetečení aktivuje, na displeji se objeví chybová zpráva (F54 - Přetečení vody). Zavřete vodovodní kohoutek a obraťte se na nejbližší servisní středisko. Abyste zabránili úniku vody mimo myčku nádobí, nevytahujte zástrčku ze zásuvky, dokud se nezavře vodovodní kohoutek na přívodu vody!

## Zimní skladování / přeprava

Zajistěte, aby myčka nádobí byla uložena v místnosti, kde teplota zůstává nad bodem mrazu. Vyhněte se přepravě zařízení během velmi chladného počasí. Vždy přepravujte myčku nádobí ve vzpřímené poloze nebo na zádech.

Před skladováním nebo přepravou použité myčky nádobí se ujistěte, že z zařízení je vypuštěna veškerá voda.

## Balení

Vnější obal chrání produkt během přepravy. Obalový materiál je recyklovatelný. Prosím, oddělte různé materiály obalu, abyste pomohli snížit množství odpadu a šetřili zdroje. Váš prodejce vám může obal pro recyklaci vzít nebo vás nasměrovat na nejbližší recyklační centrum. Balení obsahuje:

- Vlnitá lepenka vyrobená až z 100% recyklovaného materiálu.
- Expandovaný polystyren (EPS) bez příměsí chlóru nebo fluoru.
- Podpěry z neopracovaného dřeva.
- Ochranné části z polyetyleny (PE).

## Likvidace

Tato myčka nádobí je určena k recyklaci. Když myčka nádobí dosáhne konce své životnosti a má být zlikvidována, měla by být okamžitě učiněna nefunkční. Vytáhněte napájecí kabel a co nejvíce ho zkratěte.

Pro správnou likvidaci a recyklaci se obraťte na místní úřady.

# Před prvním mytím

## Tvrdot vody

Abyste mohli při mytí nádobí dosáhnout dobrých výsledků, potřebuje myčka měkkou vodu (vodu s nízkým obsahem minerálů). Tvrdá voda zanechává na nádobí a myčce bílý povlak.

### Kontrola tvrdosti vody

Tvrdot vody se určuje pomocí německých stupňů tvrdosti vody (°dH), francouzských stupňů tvrdosti vody (°fH), anglických stupňů tvrdosti vody (°eH) nebo v milimolech na litr (mmol/L).

Zdroj vody s tvrdostí vody vyšší než 2,8°dH (5°fH / 3,5°eH / 0,5 mmol/L) je nutné změkčit. To se provádí automaticky pomocí vestavěného změkčovače vody. Aby změkčovač vody správně fungoval, jeho nastavení se musí upravit podle tvrdosti zdroje vody. Jakmile upravíte nastavení změkčovače vody, přidejte mycí prostředek a oplachovací prostředek v dávkách vhodných pro měkkou vodu.

Pro zjištění tvrdosti vody ve vaší oblasti se obraťte na svou místní vodárnu.

Poznamenejte si tvrdost vody: \_\_\_\_\_

| °dH       | °fH   | °eH       | mmol/L  | Doporučené nastavení |
|-----------|-------|-----------|---------|----------------------|
| 0–2,8     | 0–5   | 0–3,5     | 0,0–0,5 | 00                   |
| 2,9–5,6   | 6–10  | 3,6–7,0   | 0,6–1,0 | 01                   |
| 5,7–11,2  | 11–20 | 7,1–14,0  | 1,1–2,0 | 02                   |
| 11,3–16,8 | 21–30 | 14,1–21,0 | 2,1–3,0 | 03                   |
| 16,9–22,4 | 31–40 | 21,1–28,0 | 3,1–4,0 | 04                   |
| 22,5–28,0 | 41–50 | 28,1–35,0 | 4,1–5,0 | 05                   |
| 28,1–36,4 | 51–65 | 35,1–45,5 | 5,1–6,5 | 06                   |
| 36,4+     | 65+   | 45,5+     | 6,5+    | 07                   |

Pokud tvrdost vody překračuje 36,4°dH (65°fH / 45,5°eH / 6,5 mmol/l), doporučujeme použít externí změkčovač vody.

## Zvýšená spotřeba během regenerace

Změkčovač vody, který je součástí myčky, se pravidelně regeneruje, aby si udržel svou funkčnost. Regenerace prodlouží program mytí nádobí a zvýší spotřebu energie a vody. To, jak často se změkčovač vody v myčce regeneruje, závisí na vybraném nastavení.

Příklad: Pokud spustíte program Eko 55° s výchozím nastavením tvrdosti vody (04), změkčovač vody se v pravidelných intervalech regeneruje, spotřeba energie se zvýší o 0,025 kWh, spotřeba vody stoupne o 2,5 litrů a délka trvání programu se prodlouží o 1 minutu. K regeneraci dochází v programu během hlavního mytí.



### POZOR!

Tvrdá voda zanechává na nádobí a uvnitř myčky bílý povlak. Proto je důležité, abyste pro změkčovač vody vybrali správné nastavení! Viz *část Tvrdot vody* v kapitole *Nastavení*.

Pokud má zdroj vody vyšší tvrdost než 2,8°dH (5°fH / 3,5°eH / 0,5 mmol/l), nikdy nespouštějte myčku s prázdnou nádobkou na sůl.

## Základní nastavení

Když myčku poprvé zapnete, je důležité vybrat správné nastavení, abyste při mytí nádobí získali dobré výsledky. Viz kapitolu *Nastavení*.

Nastavte:

- Oplachovací prostředek
- Tvrdost vody
- TAB

## ✳ Doplnění oplachovacího prostředku

Když používáte oplachovací prostředek, urychlíte schnutí a získáte lepší výsledky. Také dosáhnete lepších výsledků při mytí nádobí, které bude čistější a beze skvrn.

Pokud jste vybrali Oplachovací prostředek 01–05, doplňte oplachovací prostředek do přihrádky na oplachovací prostředek.



1. Otevřete víčko přihrádky na oplachovací prostředek.
2. Opatrně doplňte oplachovací prostředek až do úrovně označené MAX.
3. Otřete případné kapky oplachovacího prostředku kolem přihrádky.
4. Víčko pevně zavřete.

## ⚙ Doplnění soli

Pokud jste vybrali tvrdost vody 01–07, přidejte sůl do nádoby na sůl.

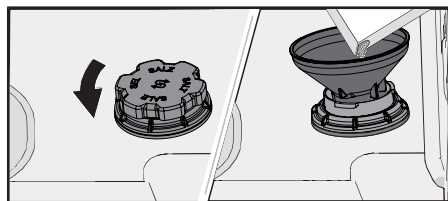

1. Sejměte víčko přihrádky na sůl jeho otočením proti směru hodinových ručiček.
2. Vložte do doplňovacího otvoru přihrádky na sůl trychtýř, který byl dodaný s myčkou. Nejprve nalijte asi 1 L vody.
3. Přidejte dostatečné množství soli, abyste naplnili přihrádku na sůl (max. 750 gramů). Použijte speciální sůl do myček nádobí.
4. Otřete případné zbytky soli, aby se víčko dalo pevně utáhnout.

### ⚠ POZOR!

Abyste se vyhnuli vzniku skvrn od rzi, je nutné ihned po doplnění soli spustit program mytí nádobí.

# Ekologičtější mytí nádobí

## Ušetřete energii a vodu

Při používání myčky nádobí v běžné domácnosti se obvykle spotřebuje méně energie a vody než při ručním mytí nádobí.

## Neoplachujte pod tekoucí vodou



Neoplachujte nádobí pod tekoucí vodou, protože tím zvýšíte spotřebu energie a vody. Před vložením nádobí do myčky stačí oškrabat velké kusy jídla.

## Vyberte si ekologický mycí prostředek

Prostudujte si prohlášení o ochraně životního prostředí na obalu!

Příliš velké množství mycího prostředku, oplachovacího prostředku a soli může znamenat méně efektivní mytí nádobí a také vyšší zátěž životního prostředí.

## Spouštějte až plně naplněnou myčku

Šetřete energii a vodu a před spuštěním programu počkejte, dokud není myčka plná (viz počet běžných jídelních sad). Pokud cítíte nepříjemný zápach, použijte program  1h 65° s volbou  Rychlé mytí.

## Používejte programy s nižší teplotou

Pokud je nádobí jen lehce zašpiněné, můžete vybrat program s nízkou teplotou.

## Vyberte mycí program – Eko 55°

Tento program je vhodný k mytí běžně zašpiněného nádobí a jde o nejefektivnější program vzhledem k celkové spotřebě energie a vody. Tento program se používá k posuzování souladu s právními předpisy EU o ekodesignu.

Mycí program je navržen k efektivnímu umytí nádobí s co nejmenší možnou spotřebou energie a vody. Program myje dlouhou dobu při nízké teplotě.

## Aktivujte nastavení – Automatické otevření dvířek

Když aktivujete nastavení Automatické otevření dvířek, které automaticky otevírá dvířka myčky, získáte kratší program mytí nádobí a lepší výsledky při schnutí. Před vyložení nádobí z myčky počkejte, dokud myčka neoznámí ukončení programu a vychladnutí nádobí. (Pokud je myčka vestavná, okolní nábytek musí být odolný vůči kondenzaci z myčky nádobí.)

### POZOR!

Dvířka myčky nesmí při automatickém otevírání nic blokovat nebo zavírat. V opačném případě by se mohl poškodit mechanismus zámku dvířek. Před zavřením dvířek alespoň 5 minut počkejte.

## Připojení ke studené vodě

Připojte myčku nádobí ke studené vodě, pokud se v budově používá k ohřevu olej, elektřina nebo plyn.

## Připojení k přívodu teplé vody

Připojte myčku k přívodu teplé vody (max. 60°C), pokud se v budově používají k ohřevu energeticky úsporné prostředky, jako jsou například dálkové vytápění, sluneční energie nebo geotermální energie. Výběrem připojení k teplé vodě se sníží spotřeba energie myčky.

### UPOZORNĚNÍ!

Nepřekračujte povolenou teplotu zdroje vody. Některé materiály používané u kuchyňského náčiní nejsou odolné vůči vysokým teplotám. Viz část *Křehké nádobí* v kapitole *Naplnění myčky nádobí*.

# Naplnění myčky nádobí

## Křehké nádobí

Některé nádobí není bezpečné vkládat do myčky. To může mít více důvodů. Některé materiály nesnášejí vysoké teploty, jiné se mohou poškodit mycím prostředkem do myčky.

Budte opatrní například u ručně vyráběných věcí, křehkých ozdob, křišťálových a skleněných věcí, stříbra, mědi, cínu, hliníku, dřeva a plastů. Hledejte označení „Lze mýt v myčce nádobí“.

## Způsob naplnění má vliv na výsledek

Naplňte myčku nádobím s rozmyslem, abyste zajistili co nejlepší výsledky mytí a sušení s co nejmenší spotřebou energie a vody. Umožněte myčce, aby se mohla dostat ke všem povrchům a umýt je a aby nádobí mohlo dobře uschnout.

- Všechny znečištěné povrchy by měly směřovat dovnitř a dolů!
- Nádobí nevkláděte jedno do druhého.
- Nádobí s dutinami, například sklenice, nacheňte tak, aby voda z oplachování stékala. To je důležité i v případě plastových předmětů.
- Ujistěte se, že malé kusy nemohou propadnout košem myčky. Umístěte je do horní přihrádky na příbory.



### UPOZORNĚNÍ!

Zkontrolujte, zda se mohou ostřikovací ramena volně otáčet.

## Koše myčky nádobí

Myčka nádobí je vybavena horním zásobníkem na příbory, horním košem a spodním košem.

Vzhled košů se může lišit v závislosti na nastavení myčky nádobí.

## Horní přihrádka na příbory

V horní přihrádce na příbory je místo na příbory, naběračky, smetáčky, servírovací příbor a podobné předměty.

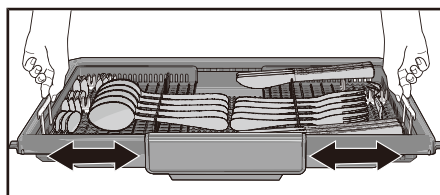
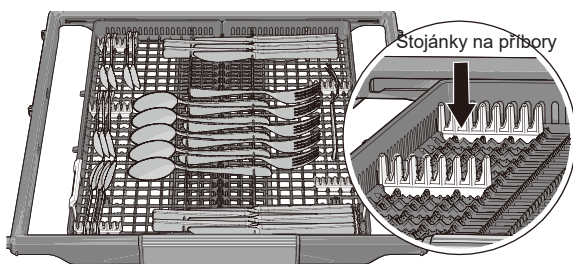

Horní přihrádka na příbory se skládá ze tří částí, které lze posouvat do stran, aby se do nich lépe vkládalo nádobí.

## Horní koš

Do horního koše vložte sklenice, šálky, misky, talíře a podšálky. Všechny znečištěné povrchy by měly směřovat dovnitř a dolů! Sklenice na víno umístěte na poličku na sklenice na víno a nože umístěte ve stojanu na nože vpravo.

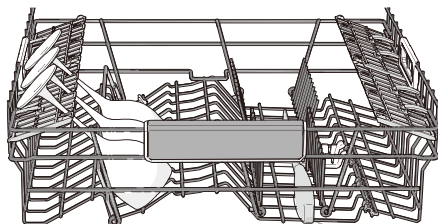
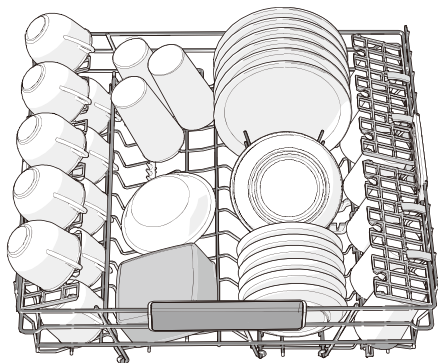

Stojánek na nože

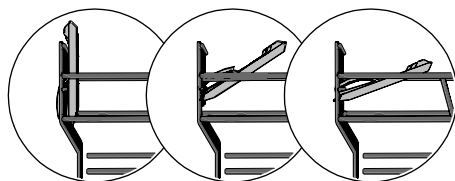

3 polohy

## Zvednutí a snížení horního koše

1. Vytáhněte horní koš.
2. Chyťte boky horního koše oběma rukama a zvedněte ho.
3. Když je horní koš v horní poloze a zvednete ho, klesne do spodní polohy. Upozorňujeme, že oba boky koše musí být vždy nastaveny do stejné výšky.

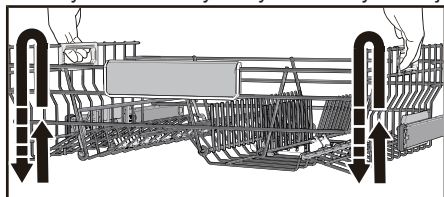

## Nastavitelné podpěry talířů

Nastavitelné podpěry talířů můžete sklopit dolů, aby bylo jednodušší vkládat hrnce, misky a skleničky.



## Spodní koš

Do spodního koše vložte talíře, příbory, servírovací mísy a hrnce. Přebor můžete uložit do držáku na příbory.

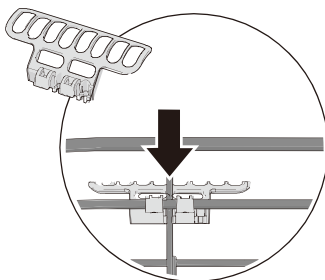
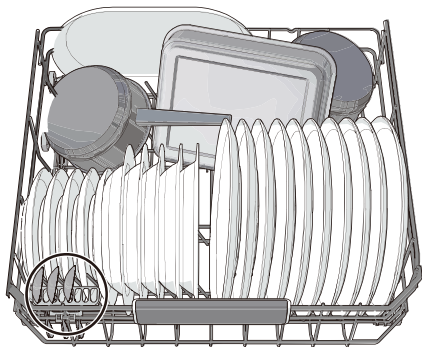

Namontujte držák příborů tak, abyste dosáhli maximální kapacity naplnění. (Nachází se v příloženém plastovém sáčku.)

## Nastavitelné podpěry talířů

Nastavitelné podpěry talířů lze sklopit, což usnadňuje vkládání hrnců a misek.

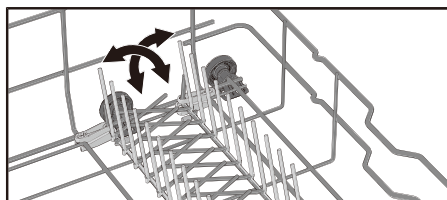

## Držák tácu

Pro umytí tácu zvedněte oba skládací držáky a umístěte nakloněný tác na držáky.

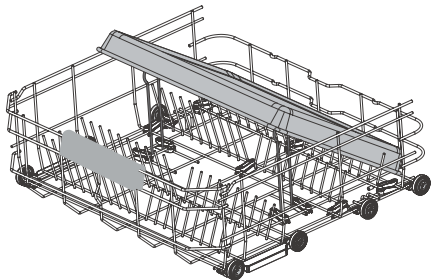

## Držák na lahev

Pro umytí lahve zvedněte oba skládací držáky a umístěte nakloněnou lahev na držáky.

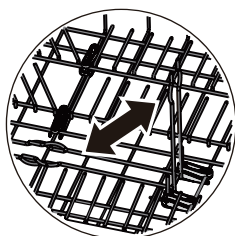
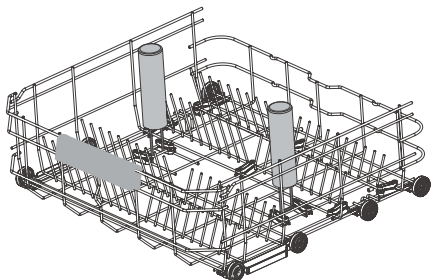

# Používání myčky

## Přidání mycího prostředku

Postupujte podle pokynů na obalu mycího prostředku. Tato myčka je vybavena změkčovačem vody, proto použijte mycí prostředek a oplachovací prostředek vhodný pro měkkou vodu.

Příliš velké množství mycího prostředku může znamenat méně efektivní mytí nádobí a také vyšší zátěž životního prostředí.

## Příhrádka na mycí prostředek

Příhrádka na mycí prostředek musí být při přidávání mycího prostředku suchá.

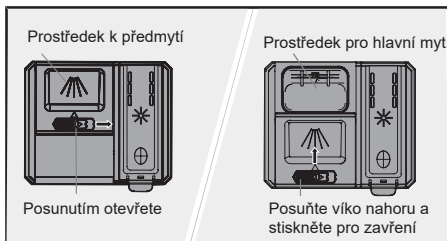

Pokud používáte práškový nebo tekutý mycí prostředek na nádobí, přidejte malé množství mycího prostředku do příhrádky na prostředek k předmytí.

### UPOZORNĚNÍ!

Používejte pouze mycí prostředek určený pro myčku nádobí! Nesmějí se používat tekuté mycí prostředky, protože pěna, která se vytvoří, brání účinnému provozu myčky.

## Prostředek „vše v jednom“

Na trhu existuje mnoho typů mycích prostředků „vše v jednom“. Pečlivě si prostudujte pokyny k těmto produktům.

Když používáte mycí prostředek „vše v jednom“, který obsahuje oplachovací prostředek, aktivujte nastavení TAB.

Tablety do myček se nedoporučují pro krátké programy (méně než 75 minut). Místo toho použijte práškový nebo tekutý mycí prostředek do myčky na nádobí.

### UPOZORNĚNÍ!

Optimálních výsledků při mytí a sušení dosáhnete použitím normálního mycího prostředku spolu se samostatně dávkovaným oplachovacím prostředkem a solí.

Pokud máte k mycímu prostředku nějaké dotazy, obraťte se na výrobce mycího prostředku.







## UPOZORNĚNÍ!



Ovládací panel bude reagovat pouze v případech, že jsou řádně zavřená dvířka.

## Zapnutí/vypnutí

Ujistěte se, že jsou dvířka dobře zavřená, jinak se myčka nespustí. Stiskněte . Také otevřete kohoutek přívodu vody, pokud je zavřený.

Když není spuštěný program, stisknutím  se myčka ihned vypne. Když je spuštěný program, stiskněte a podržte  po dobu pěti sekund, aby se myčka vypnula. Případně můžete stisknout a podržet  po dobu tří sekund, abyste myčku pozastavili, a pak ji stisknutím  vypnout.

## Dětská pojistka

Abyste děti nemohly zastavit právě spuštěný program mytí nádobí, můžete aktivovat funkci dětské pojistky. Po spuštění programu stiskněte a podržte  po dobu tří sekund. Při stisknutí ovládacího panelu se na displeji se zobrazí nápis CL (Child Lock = dětská pojistka). (Odemčení provedete stisknutím a podržením  po dobu tří sekund.) Pokud chcete zabránit dětem, aby myčku spustili, můžete aktivovat automatickou dětskou pojistku. Viz kapitolu *Nastavení*.

## Výběr programu

Vyberte program podle typu nádobí a jeho znečištění. **eco** a  jsou vždy předvybrané. Stiskněte požadovaný program, dokud se neaktivuje, což poznáte podle světla indikátoru.

### **Auto 45-65°**

Myčka nádobí dokáže změřit, jak je nádobí znečištěno, a podle toho upravit spotřebu vody a teplotu. Po nové instalaci je třeba program spustit pětkrát, než se zcela přizpůsobí a poskytne nejlepší výsledky.

### **eco Eko 55°**

Tento program je vhodný k mytí běžně zašpiněného nádobí a jde o neefektivnější program vzhledem k celkové spotřebě energie a vody. Tento program se používá k posuzování souladu s právními předpisy EU o ekodesignu.

Více o ekologičtějším mytí nádobí si můžete přečíst v kapitole *Ekologičtější mytí nádobí*.

Na silně znečištěné nádobí s velkým množstvím mastnoty je třeba použít program s vyššími teplotami.

### **1h 65°**

Rychlý program pro mírně vysušené zbytky. (Tento program není určen pro připálené potraviny, například na nádobí v troubě.)

Pro zajištění co nejlepších výsledků schnutí je důležitá volba Automatické otevření dvířek.

## **Intenzivní 70°**

Program s vysokou teplotou pro rozpuštění mastnoty na velmi znečištěném nádobí, například pánvích, hrncích a nádobí do trouby. Pokud toto nádobí nenaplní celou myčku, můžete přidat talíře a další nádobí.

## **Sklo 40°**

Mírný program na mytí nádobí s nízkou teplotou pro křehké předměty z křišťálu a skla. Nezapomeňte použít malé množství mycího prostředku a umístit věci tak, aby se během mytí nedotýkaly. Viz také část *Křehké nádobí* v kapitole *Naplnění myčky nádobí*. Pomocí tohoto programu lze mýt také porcelán, který je krátce po použití bez zaschlých zbytků.

## **Hygiena 70°**

Tento program je ideální používat tam, kde jsou mimořádně vysoké nároky na hygienu, např. pro dětské lahvičky a kuchyňská prkénka. Teplota je vysoká při hlavním mytí i konečném oplachování.

## **Noc 55°**

Tiší program mytí nádobí, vhodný ke spuštění v noci. Délka trvání programu je prodloužená.

## **Čištění (samočištění)**

Samočisticí program pro hygienické čištění vany myčky, ostřikovacích ramen a ostřikovacích trubek.

Tento program by se měl spouštět (bez nádobí v přístroji) s běžným mycím prostředkem do myčky nebo s kyselinou citronovou. Na trhu jsou také dostupné speciální přípravky na čištění myček nádobí. Pro odstranění usazenin vodního kamene viz část *Vana myčky* v kapitole *Péče a čištění*.

Myčka nádobí v pravidelných intervalech upozorňuje, že je třeba spustit program samočištění.

Stiskněte a podržte , dokud se na displeji neobjeví CLn pro výběr programu.

## **Dálkové ovládání (WiFi)**

Tuto myčku nádobí můžete ovládat dálkově pomocí chytrého telefonu nebo tabletu. Připojte myčku k bezdrátové síti, abyste ji mohli dálkově ovládat a spouštět pomocí aplikace ConnectLife. Viz kapitolu ConnectLife.

V aplikaci ConnectLife vyberte a spusťte program.

## **Výběr možnosti**

Stiskněte volby, abyste je aktivovali. (Dostupné volby se liší podle programu.)

## **Automatické otevření dvířek**

Funkce pro automatické otevření dvířek zkrátí dobu trvání programu a poskytne lepší výsledky při schnutí. Před vyložením nádobí z myčky počkejte, dokud myčka neoznámí ukončení programu a vychladnutí nádobí.

Doba sušení při volbě automatického otevření dvířek závisí na modelu, programu a teplotě závěrečného oplachování.

Stisknutím volbu aktivujete, což je indikováno světelným indikátorem.

U některých programů je volba automatického otevření dvířek předvybrána.

Není k dispozici pro: Hygiena 70°, Samočištění

## <> Odložené spuštění

Výběr odloženého spuštění umožňuje nastavit myčku tak, aby začala 1–24 hodin poté, co použijete < nebo >.

1. Stiskněte jednou < nebo >, abyste aktivovali odložené spuštění. Dalším mačkáním nebo podržením nastavíte požadovaný počet hodin. Čas odloženého spuštění se zobrazuje na displeji.

2. Stiskněte ▶□. Časovač začne odpočítávat a po vybrané prodlevě se myčka spustí.

Pokud chcete funkci odloženého spuštění zrušit, stiskněte tlačítko ▶□ a podržte ho po dobu pěti sekund.

Není k dispozici pro: Samočištění

## »Ⓛ Rychlé mytí

Tato možnost zkracuje čas programu, ale spotřebuje více energie a vody.

Stisknutím »Ⓛ aktivujete tuto možnost. Doba trvání programu na displeji se aktualizuje.

Není k dispozici pro: Auto 45–65°, Sklo 40°, Hygiena 70°, Noc 55°, Samočištění

## ▷□ Spuštění/pozastavení/ukončení

Stiskněte ▶□. Displej začne odpočítávat.

## Ukončení nebo změna programu

Pokud chcete program pozastavit, stiskněte a podržte tlačítko ▶□ po dobu tří sekund. Pokud chcete po spuštění myčky program přerušit nebo změnit, stiskněte a podržte tlačítko ▶□ po dobu dalších dvou sekund.

Otevřete dvířka a doplňte další mycí prostředek, pokud se víko dávkovače mycího prostředku otevřelo. Zavřete dvířka. Pak vyberte nový program a stiskněte ▶□.

## Zbývající čas

Jakmile vyberete program a volby, zobrazí se celkový čas.

## Přidání dalšího nádobí během cyklu<sup>1)</sup>

Pokud chcete program pozastavit, stiskněte a podržte tlačítko ▶□ po dobu tří sekund. Otevřete dvířka. Přidejte nádobí a zavřete dvířka. Stiskněte ▶□.

## Výpadek napájení

Pokud se myčka během spuštěného programu mytí nádobí vypne kvůli výpadku napájení, po obnovení napájení bude program pokračovat dál. Pokud dojde k výpadku napájení během sušení, program se přeruší.

## Kontrola počtu mytí

Když je myčka zapnutá, stiskněte a podržte a < a »Ⓛ a na displeji se zobrazí počet mytí myčky.

## Po skončení programu

Jakmile se program dokončí, zobrazí se displeji nápis „End“ (Konec). A myčka nádobí se po zaznění zvukového signálu vypne.

Po skončení programu se myčka nádobí automaticky vypne. Po každém použití zavřete kohoutek s přívodem vody.

## Nejlepší výsledky sušení

- Naplňte celou myčku.
- Nádobí s dutinami, například hrnky, natočte tak, aby z nich mohla voda při oplachování vytékat. To je důležité také pro plastové předměty.
- Doplňte oplachovací prostředek nebo nastavte vyšší dávku oplachovacího prostředku.
- Aktivujte nastavení Automatické otevření dvířek. Viz kapitolu *Používání myčky*.
- Před vyjmutím nádobí z myčky počkejte, než nádobí vychladne.











## Vyprazdňování myčky

Horký porcelán je křehčí. Před vyndáváním nádobí z myčky ho nejprve nechte v myčce vychladnout.

Nejprve vyprázdněte spodní koš, aby na nádobí ve spodním koši nepadaly kapky z horního koše.

<sup>1)</sup> Neměli byste vkládat další nádobí, pokud bylo víčko dávkovače mycího prostředku otevřeno.

## Tabulka programů

| Program  | Mycí prostředek (g) | Možnost   | Počet předmytí | Hlavní mytí | Počet oplachování | Závěrečné oplachování | Hodnoty spotřeby <sup>1)</sup> |                    |                       |
|--|---------------------|---|----------------|-------------|-------------------|-----------------------|--------------------------------|--------------------|-----------------------|
|  |                     |   |                |             |                   |                       | Doba mytí nádobí (cca, h:min)  | Energie (cca, kWh) | Spotřeba vody (litry) |
|  Auto 45-65°           | 25                  |  <sup>3)</sup> | 1-2            | 45-65°C     | 2-3               | 60°C                  | 2:10-3:10                      | 0,9-1,4            | 12,0-19,0             |
| eco Eko 55° <sup>2)</sup>  | 24                  |  <sup>3)</sup> |                | 43°C        | 2                 | 41°C                  | 4:31                           | 0,55               | 9,4                   |
|  1h 65°                | 25                  |  <sup>3)</sup> |                | 65°C        | 3                 | 65°C                  | 1:00                           | 1,1                | 13,0                  |
|  Intenzivní 70°        | 25                  |   | 2              | 70°C        | 2                 | 70°C                  | 2:50                           | 1,5                | 15,5                  |
|  Sklo 40°              | 20                  |   |                | 40°C        | 2                 | 50°C                  | 1:40                           | 0,6                | 10,0                  |
|  Hygiena 70°           | 25                  |   |                | 70°C        | 2                 | 70°C                  | 1:05                           | 1,1                | 9,5                   |
|  Noc 55°               | 25                  |   | 1              | 55°C        | 2                 | 65°C                  | 5:35                           | 1,3                | 14                    |
|  Čištění (Samočištění) | 25                  |   |                | 70°C        | 2                 | 70°C                  | 1:05                           | 1,2                | 10                    |

<sup>1)</sup> Hodnoty spotřeby se liší podle teploty přiváděné vody, teploty v místnosti, velikosti náplně, vybraných doplňkových funkcí a dalších parametrů. Hodnoty uvedené u programu Eko 55° jsou přesné, ostatní jsou pouze orientační.

<sup>2)</sup> Tento program je vhodný k mytí běžně zašpiněného nádobí a jde o nejeftektivnější program vzhledem k celkové spotřebě energie a vody. Tento program se používá k posuzování souladu s právními předpisy EU o ekodesignu.

<sup>3)</sup> Automatické otevření dvířek. Viz kapitolu *Používání myčky*.

# Připojení k WiFi

## ConnectLife

Tuto myčku nádobí můžete ovládat dálkově pomocí chytrého telefonu nebo tabletu. Připojte myčku k bezdrátové síti, abyste ji mohli dálkově ovládat a spouštět pomocí aplikace *ConnectLife*. Aplikaci můžete používat ke zjišťování informací, změnám nastavení, spouštění programů a sledování provozu myčky. (Myčku lze vždy používat bez aplikace.)

Spuštění/pozastavení/ukončení

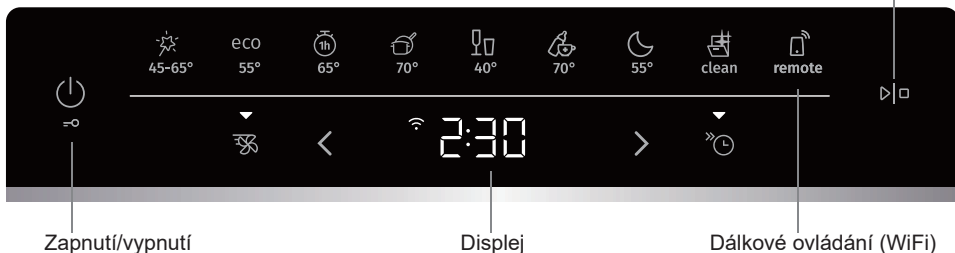

## Příprava

- Váš chytrý telefon nebo tablet musí být připojený k internetu.
- Váš router v bezdrátové síti musí být připojený k internetu a myčka se musí nacházet v dosahu bezdrátové sítě.
- Pomocí chytrého telefonu nebo tabletu stáhněte aplikaci *ConnectLife* z příslušného obchodu s aplikacemi, nebo naskenujte níže uvedený QR kód.



- Číslo AUID myčky najdete na výrobním štítku.



Číslo AUID

## 📱 Připojení k síti a spárování

Připojte myčku nádobí k bezdrátové síti a spárujte ji s chytrým telefonem nebo tabletem.

- Otevřete aplikaci *ConnectLife* a zaregistrujte si účet.
- Přejděte na *Zařízení*. Klikněte na *Přidat zařízení* nebo na tlačítko **+**. Vyberete *Domácí spotřebiče*.
- Naskenujte číselný kód AUID myčky (viz výrobní štítek). Postupujte podle dalších pokynů v aplikaci.
- Stiskněte **⏻** na myčce.
- Na ovládacím panelu myčky: Stisknutím **📶** aktivujte modul WiFi.
- Na displeji myčky: Stiskněte a podržte tlačítko **📶**, dokud nezazní třikrát zvukový signál a nezačne připojování. Na displeji se objeví C, pak tlačítko **📶** pusťte a na displeji začne odpočítávání.

## Symbol sítě na displeji

*Blikání 0,25 s zap./vyp.*

Myčka nádobí je připravená na připojení k bezdrátové síti nebo spárování s chytrým telefonem či tabletem.

*Blikání 0,5 s zap./vyp.*

Myčka nádobí se připojuje k bezdrátové síti.



*Svítil*

Myčka nádobí je připojená k bezdrátové síti a cloudu.

## Dálkové ovládání myčky

Když je myčka spárovaná s chytrým telefonem nebo tabletem, je na displeji zobrazen symbol sítě . Ke sledování myčky a změně nastavení můžete používat aplikaci *ConnectLife*.

## Dálkové spuštění myčky



Pokud chcete myčku na dálku spustit, zavřete dvířka, stiskněte  a pak stiskněte . Na displeji myčky začne blikat nápis „APP“.

V aplikaci *ConnectLife* vyberte a spusťte program. Když dálkově spustíte program, na displeji myčky se zobrazí zbývající čas.

Pokud do 5 minut nezavřete dvířka, přístroj se vypne.



## Spárování s více zařízeními

S myčkou můžete spárovat více zařízení a uživatelů.

- Otevřete aplikaci *ConnectLife* a přihlaste se ke svému účtu, nebo si zaregistrujte nový účet.
- Přejděte na *Zařízení*. Klikněte na *Přidat zařízení* nebo na tlačítko **+**. Vyberete *Domácí spotřebiče*.
- Naskenujte sériový číselný kód myčky (viz štítek se sériovým číslem). Postupujte podle dalších pokynů v aplikaci.
- Stiskněte  na myčce.
- Na displeji myčky: Stiskněte a podržte tlačítko , dokud nezazní šestkrát zvukový signál a nezačne připojování. Na displeji se objeví P, pak tlačítko  pusťte a na displeji začne odpočítávání.



## Deaktivace/aktivace připojení k WiFi

Po připojení myčky k vaší místní síti můžete připojení WiFi deaktivovat. Pak můžete připojení WiFi znovu aktivovat, abyste se připojili ke stejné síti.







- Na displeji myčky: Stiskněte a podržte tlačítko , dokud nezazní devětkrát zvukový signál a nedeaktivuje se WiFi. Na displeji se objeví nápis „Off“.
- Na displeji myčky: Krátce stiskněte , abyste aktivovali připojení k WiFi. Na displeji se objeví nápis „On“.

## Odebrání zařízení

Můžete odebrat všechna připojená zařízení a uživatele.

- Na displeji myčky: Stiskněte a podržte tlačítko , dokud nezazní šestkrát zvukový signál a na displeji se neobjeví „P“, pak tlačítko  pusťte. Jakmile na displeji začne odpočítávání, znovu stiskněte a podržte tlačítko . Poté, co třikrát zazní zvukový signál, objeví se na displeji „UnP“.

# Nastavení

1. Stiskněte tlačítko  a zavřete dvířka.
2. Chcete-li otevřít nabídku nastavení myčky nádobí, stiskněte a podržte  a , dokud se na displeji nezobrazí SET.
3. Stisknutím tlačítka  procházejte přes menu nastavení.
4. Stisknutím tlačítka  můžete přecházet mezi možnostmi.
5. Vybrané nastavení potvrďte stisknutím tlačítka .
6. Nabídku opustíte překročením nebo stisknutím tlačítka .



Otevře nabídku myčky s nastavením



Výběr alternativ

Potvrdit / Následující nastavení

| Nastavení |                             | Alternativy            |  |
|-----------|-----------------------------|------------------------|--|
| 1         | Automatická dětská pojistka | 00 (Vyp.)<br>01 (Zap.) | Pokud chcete zabránit dětem, aby myčku spustili, můžete aktivovat automatickou dětskou pojistku. Jakmile spustíte program, stiskněte a podržte tlačítko  po dobu tří sekund, abyste dočasně deaktivovali nebo aktivovali nastavení automatické dětské pojistky.   |
| 2         | Zvuky                       | 00-03                  | Pípnutí potvrdí stisknutí ovládacího panelu. Pípnutí indikuje ukončení programu pro mytí nádobí. Chybové zprávy jsou indikovány hlasitým zvukovým signálem.  |
| 3         | Oplachovací prostředek      | 00-05                  | Nastavení dávky oplachovacího prostředku. Dávka oplachovacího prostředku lze nastavit od 00 (vypnuto) do 05 (vysoká dávka). Zvyšte dávku oplachovacího prostředku, pokud: <ul style="list-style-type: none"> <li>• Na nádobí jsou skvrny od vody.</li> </ul> Snižte dávku oplachovacího prostředku, pokud: <ul style="list-style-type: none"> <li>• Nádobí má lepkavý bílý nebo modrý povlak.</li> <li>• Nádobí má na sobě šmouhy.</li> <li>• Během cyklu mytí se tvoří pěna. Pokud máte velmi měkkou vodu, můžete oplachovací prostředek naředit vodou v poměru 50:50.</li> </ul> Výchozí nastavení: 03 |

| Nastavení |  | Alternativy            |   |
|-----------|--|------------------------|---|
| 4         | Tvrdoost vody                            | 00-07                  | Úprava nastavení změkčovače vody. Vyberte nastavení podle tvrdosti zdroje vody. Je důležité, aby toto nastavení bylo správné!<br>Viz část <i>Tvrdoost vody</i> v kapitole <i>Před prvním mytím</i> .<br>Pro zdroj vody s tvrdostí nižší než 2,8°dH (5°fH / 3,5°eH / 0,5 mmol/L) vyberte 00. Změkčovač vody se deaktivuje a není třeba přidávat žádnou sůl.<br>Výchozí nastavení: 04 |
| 5         | TAB                                      | 00 (Vyp.)<br>01 (Zap.) | Aktivujte toto nastavení, když používáte mycí prostředek „vše v jednom“, který obsahuje oplachovací prostředek.<br>Toto nastavení sníží dávku oplachovacího prostředku a ovlivní četnost regenerace vestavěného změkčovacího prostředku myčky.<br>Výchozí nastavení: 00   |
| 8         | Vnitřní osvětlení, když je myčka vypnutá | 00 (Vyp.)<br>01 (Zap.) | Vyberte, zda se má zapnout vnitřní osvětlení, když je myčka vypnutá a jsou otevřená dvířka. (Když je myčka zapnutá, vnitřní osvětlení se na několik minut zapne, když se otevřou dvířka.)   |
| F--       | Zobrazení chyby                          |                        | Libovolné chybové zprávy.<br>Když budete kontaktovat servisní oddělení, může vás požádat o poslední chybové zprávy.   |
| rSt       | Obnovení továrního nastavení             |                        | Obnovuje všechna nastavení na výchozí hodnoty z výroby.<br>Vyberte rSt a stiskněte tlačítko  .   |
| End       | Opuštění                                 |                        | Chcete-li ukončit nabídku nastavení myčky nádobí, vyberte položku End (Konec) a stiskněte tlačítko  nebo počkejte 3 sekundy.   |

# Péče a čištění

## \* Doplnění oplachovacího prostředku

Když je potřeba doplnit oplachovací prostředek, rozsvítí se na displeji výše zobrazený symbol.



1. Otevřete víčko přihrádky na oplachovací prostředek.
2. Opatrně doplňte oplachovací prostředek až do úrovně označené MAX.
3. Očistěte případné kapky oplachovacího prostředku kolem přihrádky.
4. Víčko pevně zavřete.

Po doplnění může chvíli trvat, než symbol zhasne.

## ☞ Doplnění soli

Když je potřeba doplnit sůl, rozsvítí se na displeji výše zobrazený symbol.

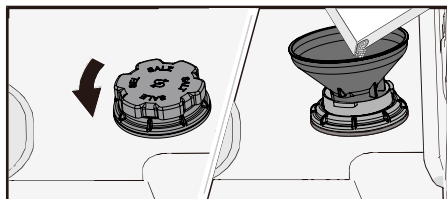

1. Sejměte víčko přihrádky na sůl jeho otočením proti směru hodinových ručiček.
2. Vložte do doplňovacího otvoru přihrádky na sůl trychtýř, který byl dodaný s myčkou. (Voda je potřeba jen poprvé.)
3. Přidejte dostatečné množství soli, abyste naplnili přihrádku na sůl (max. 750 gramů). Použijte speciální sůl do myček nádobí.
4. Očistěte případné zbytky soli, aby se víčko dalo pevně utáhnout.

Po doplnění může chvíli trvat, než symbol zhasne.

### ⚠ POZOR!

Aby nedošlo ke vzniku skvrn od rzi, je nutné ihned po doplnění soli spustit program mytí nádobí. Nikdy nelijte mycí prostředek do přihrádky na sůl. Tím dojde ke zničení změkčovače vody!

## Čištění filtru

Filtr zachytává velké kusy jídla, které by neprošly vypouštěcím čerpadlem. Když je potřeba, filtr vyprázdníte. Je třeba ho čistit v pravidelných intervalech podle toho, jak často myčku používáte.

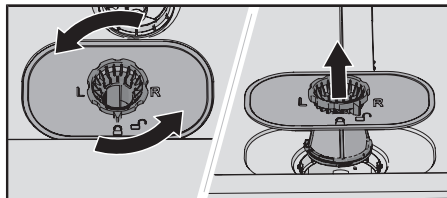

1. Otočte zajišťovacím kroužkem proti směru hodinových ručiček a zvedněte filtr přímo vzhůru.
2. Filtr vyprázdníte a vyčistíte.
3. Vložte filtr zpět a otočte zajišťovacím kroužkem ve směru hodinových ručiček až do koncové polohy. Zkontrolujte, zda okraje řádně těsní.

### UPOZORNĚNÍ!

Pokud je filtr nasazen nesprávně, můžete to mít vliv na výsledky mytí. Myčka se nesmí používat bez nasazeného filtru!

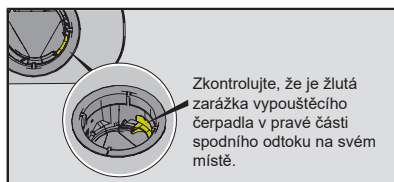

## Čištění ostříkovacích ramen

Otvory a ložiska se mohou někdy zablokovat. Odstraňte případné nečistoty pomocí špendlíku nebo podobného nástroje. Ostříkovací ramena mají otvory i zespodu.

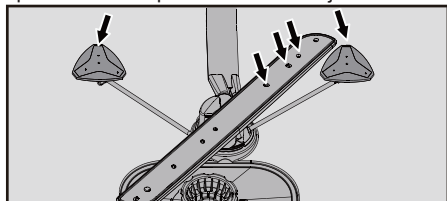

Pro snadnější čištění můžete ostříkovací ramena sejmout. Nezapomeňte je pak znovu pevně nasadit.

### Vrchní ostříkovací rameno

- Vytáhněte Horní příhrádku na příbory. Odšroubujte ložiska vrchního ostříkovacího ramene proti směru hodinových ručiček, abyste mohli ostříkovací rameno uvolnit.

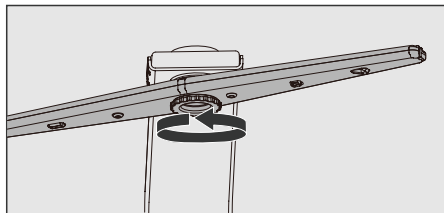

## Horní ostříkovací rameno

- Vytáhněte horní koš.
- Odšroubujte ložiska ostříkovacího ramene proti směru hodinových ručiček, abyste odstranili ostříkovací rameno z horního koše.

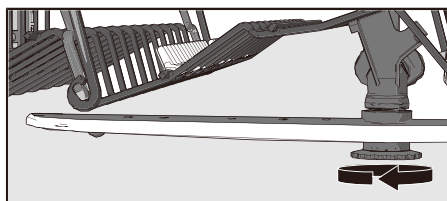

## Dolní ostříkovací rameno

- Zatáhněte dolní ostříkovací rameno přímo nahoru, abyste jej uvolnili.

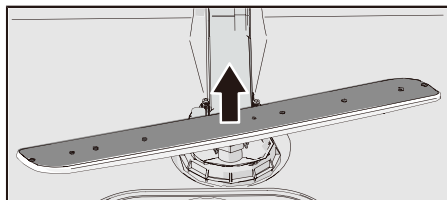

## Rohové posilovací ostříkovací rameno

- Stiskněte a podržte kovovou trubku a pak vytáhněte rohové posilovací ostříkovací rameno rovně vzhůru, abyste ho uvolnili. (Před vytažením ostříkovacího ramene vzhůru musíte přidržel trubku, jinak dojde k deformaci kovové trubky.)

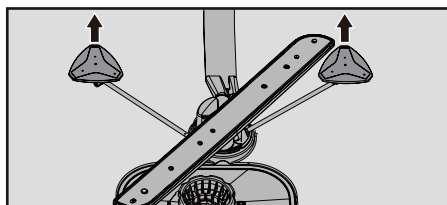

## ⚠ UPOZORNĚNÍ!

Pokud je nádobí špatně umístěno, může bránit otáčení rohového posilovacího ramene, nebo ho dokonce zablokovat.

# Čištění vnějších povrchů myčky

## Dvířka a těsnění dvířek

Otevřete dvířka. Pravidelně čistěte boky dvířek a těsnění dvířek pomocí mírně vlhkého hadříku. Vyčistěte těsnění dvířek u dolního předního okraje myčky pomocí kartáče na mytí nádobí.

## Ovládací panel

Udržujte ovládací panel čistý. V případě potřeby ho utřete suchým nebo mírně navlhčeným hadříkem. Nikdy nepoužívejte čisticí prostředky – mohly by poškrábat povrch.

## CLn – Spuštění čisticího (samočisticího) programu

### Vana myčky

Vana myčky je vyrobena z nerezové oceli a při běžném používání zůstává čistá (když přístroj pravidelně používáte).

Pokud máte tvrdou vodu, může se v myčce tvořit vodní kámen. Jestliže k tomu dochází, spusťte samočisticí program se dvěma polévkovými lžicemi kyseliny citronové v přihrádce na mycí prostředky (bez nádobí v přístroji). Na trhu jsou také dostupné speciální přípravky na čištění myček nádobí.

## Odstranění blokujících nečistot

### Odstranění nečistot z vypouštěcího čerpadla

Pokud je i po dokončení programu v myčce stále voda, může něco blokovat vypouštěcí čerpadlo, což má za následek chybovou zprávu Porucha výstupu vody.

1. Vypněte přístroj tlačítkem  a odpojte zástrčku z napájecí zásuvky.
2. Vyjměte filtr.
3. Vyberte vodu z vany myčky, např. naběračkou.
4. Abyste mohli prohlédnout vypouštěcí čerpadlo, vyjměte žlutou zarážku vypouštěcího čerpadla v pravé části spodního odtoku. (Pokud je třeba, použijte kleště.)
5. Otočte rukou kolečkem čerpadla, které se nachází za zarážkou čerpadla. Opatrně vyjměte případné ostré předměty, například sklo.
6. Nasadte zpět zarážku vypouštěcího čerpadla. Nasadte zpět filtr.
7. Znovu přístroj připojte k napájení.

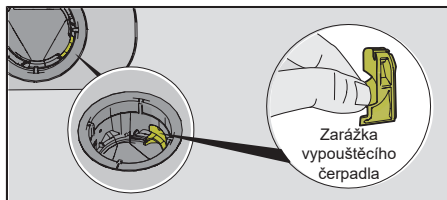

### UPOZORNĚNÍ!

Nezapomeňte znovu nasadit zpět zarážku vypouštěcího čerpadla.

## Odblokování filtru přívodní hadice

Pokud zdroj vody obsahuje malé částičky, vnější filtr na přívodní hadici se může ucpat, což má za následek chybovou zprávu Porucha přívodu vody.

1. Vypněte přístroj tlačítkem  a odpojte zástrčku z napájecí zásuvky.
2. Zavřete vodovodní kohoutek.
3. Odšroubujte přívodní hadici.
4. Opatrně vyjměte vnější filtr z přívodní hadice a vyčistěte ho.
5. Nasadte filtr zpět a zkontrolujte, zda je správně umístěno těsnění.
6. Pevně našroubujte přívodní hadici na své místo.
7. Zapojte přístroj do zásuvky ve zdi a otevřete vodovodní kohoutek. Chvilu počkejte, než se vyrovná tlak, a pak zkontrolujte vodotěsnost spojení.

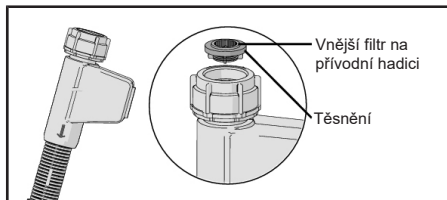





# Řešení problémů

| Chybová hlášení |                             | Postup   |
|-----------------|-----------------------------|--|
| F11             | Porucha výstupu vody        | Viz část <i>Zbytky vody v myčce nádobí</i> v tabulce <i>Problém</i> níže. Pokud problém přetrvává, obraťte se na nejbližší servisní středisko.   |
| F12             | Porucha přívodu vody        | Zkontrolujte, zda je vodovodní kohoutek otevřen. Zkontrolujte, zda vnější filtr na přívodní hadici není zablokován. Viz část <i>Odblokování filtru přívodní hadice</i> v kapitole <i>Péče a čištění</i> . Pokud problém přetrvává, obraťte se na nejbližší servisní středisko. |
| F40             | Netěsnost vstupního ventilu | Zavřete vodovodní kohoutek a obraťte se na nejbližší servisní středisko.   |
| F41             | Porucha ohřívače            | Zavřete vodovodní kohoutek. Vytáhněte zástrčku ze zásuvky a obraťte se na nejbližší servisní středisko.  |
| F42             | Porucha NTC                 | Zavřete vodovodní kohoutek a obraťte se na nejbližší servisní středisko.   |
| F43             | Porucha hladiny vody        | Zavřete vodovodní kohoutek a obraťte se na nejbližší servisní středisko.   |
| F45             | Porucha odbočovače          | Kontaktujte nejbližší servisní středisko.  |
| F54             | Přeplnění vodou             | Zavřete vodovodní kohoutek a obraťte se na nejbližší servisní středisko. Abyste zabránili úniku vody mimo myčku nádobí, nevytahujte zástrčku ze zásuvky, dokud se nezavře vodovodní kohoutek na přívodu vody!  |
| F56             | Porucha oběhu               | Kontaktujte nejbližší servisní středisko.  |
| F65             | Porucha komunikace          | Kontaktujte nejbližší servisní středisko.  |

Stisknutím  vymažete chybovou zprávu, kromě zprávy F54. Pokud se na myčce zobrazí chyba F54, lze ji vypnout až po nápravě chyby.

| Problém                  | Možné příčiny   | Postup   |
|--------------------------|---|--|
| Ovládací panel nereaguje | Stiskli jste ovládací panel příliš brzy po zavření dvířek.      | Chvilku počkejte a zkuste to znovu.  |
|                          | Dvířka jsou otevřená.   | Ovládací panel bude reagovat pouze v případě, že jsou řádně zavřená dvířka.  |
|                          | Je aktivovaná dětská pojistka nebo automatická dětská pojistka. | Viz kapitolu <i>Používání myčky</i> .  |
|                          | Nečistoty na ovládacím panelu.                                  | Vyčistěte suchým nebo mírně navlhčeným hadříkem.   |
| Nejdou zavřít dvířka.    | Košé nejsou správně umístěny.                                   | Zkontrolujte, zda jsou koše správně horizontálně umístěny.<br>Zkontrolujte, zda nádobí nepřekáží košům ve správném zapadnutí na místo. |

| Problém            | Možné příčiny   | Postup   |
|--------------------|---|--|
|                    | Zámek dvířek nezacvakne na své místo a nezamkne se.   | Zkontrolujte zámek dvířek. Pokud nezacvakne na své místo a nezamkne se, otevřete dvířka. Stiskněte a podržte  , dokud displej nezačne odpočítávat. Počkejte, až odpočítávání skončí (60 sekundy). Zavřete dvířka. Zkontrolujte, zda zámek dvířek zacvakne na místo a zamkne se. |
| Myčka se nespustí. | Nebylo stisknuto tlačítko  . | Stiskněte  . Displej začne odpočítávat.   |
|                    | Dvířka nejsou správně uzavřena.   | Zkontrolujte dvířka.   |
|                    | Otevřeli jste myčku uprostřed cyklu, abyste přidali více nádobí.  | Zavřete dvířka a stiskněte  .   |
|                    | Zkontrolujte, zda nebyla vybraná funkce odloženého spuštění.  | Pokud chcete funkci odloženého spuštění zrušit, stiskněte a podržte na pět sekund  .  |
|                    | Zástrčka není zapojená do zásuvky ve zdi.   | Zkontrolujte zástrčku.   |
|                    | Aktivovala se pojistka nebo jistič.   | Zkontrolujte zástrčku.   |
| Nádobí není čisté. | Zámek dvířek nezacvakne na své místo a nezamkne se.   | Zkontrolujte zámek dvířek. Pokud nezacvakne na své místo a nezamkne se, otevřete dvířka. Stiskněte a podržte  , dokud displej nezačne odpočítávat. Počkejte, až odpočítávání skončí (60 sekundy). Zavřete dvířka. Zkontrolujte, zda zámek dvířek zacvakne na místo a zamkne se. |
|                    | Ostříkovací ramena se neotáčejí.  | Zkontrolujte, zda ostříkovací ramena neblokuje nádobí.   |
|                    | Zablokované otvory nebo ložiska ostříkovacích ramen.  | Vyčistěte ostříkovací ramena. Viz kapitolu <i>Péče a čištění</i> .   |
|                    | Nevhodný program pro mytí nádobí.   | K rozpuštění mastnoty u silně znečištěného nádobí vyberte program s vysokou teplotou, například Intenzivní 70°.  |
|                    | Nesprávná dávka mycího prostředku.  | Dávkujte podle tvrdosti vody. Příliš mnoho nebo příliš málo mycího prostředku má za následek horší výsledky mytí.  |
|                    | Starý mycí prostředek. Mycí prostředek má svou trvanlivost.   | Vyhněte se velkým balením.   |

| Problém  | Možné příčiny   | Postup   |
|--|---|--|
|  | Nesprávně vložené nádobí.   | Nezakrývejte porcelán velkými miskami a podobně. Vyhněte se umístění velmi vysokých skleniček do rohů košů. Viz kapitolu <i>Naplnění myčky nádobí</i> .  |
|  | Skleničky a poháry se během programu převrátily.  | Umístěte nádobí do stabilní polohy.  |
|  | Filtr je ucpaný.  | Vyčistěte filtr.   |
|  | Filtr není správně nasazen.   | Zkontrolujte, zda je filtr správně nasazen. Viz kapitolu <i>Péče a čištění</i> .   |
|  | Chybí záračka vypouštěcího čerpadla.  | Zkontrolujte, že je žlutá záračka vypouštěcího čerpadla v pravé části spodního odtoku na svém místě. Viz kapitolu <i>Péče a čištění</i> .  |
| Skvrny na nerezové oceli nebo stříbře.   | Některé potraviny, například hořčice, majonéza, citron, ocet, sůl a zálivky, mohou způsobovat na nerezové oceli skvrny, pokud je necháte působit příliš dlouho. | Pokud nebudete spouštět myčku hned, opláchněte tyto typy zbytků potravin. Zvažte použití 1h 65° s volbou Rychleji.   |
|  | Každá nerezová ocel může způsobit skvrny na stříbře, pokud během mytí nádobí přijdou do kontaktu. Skvrny na nádobí může způsobovat také hliník.                 | Aby nedocházelo ke vzniku stop a znečištění, oddělte od sebe nádobí z různých kovů, například stříbra, nerezové oceli a hliníku.   |
| Skvrny nebo povlaky na nádobí.   | Nesprávné nastavení dávky oplachovacího prostředku.   | Viz kapitolu <i>Nastavení</i> .  |
|  | Je aktivováno nastavení TAB a mycí prostředek „vše v jednom“ má nedostatečný sušící efekt.  | Přepněte na prací prostředky typu "vše v jednom" nebo deaktivujte nastavení TAB a doplňte sůl a samostatný prostředek na oplachování. Viz <i>Oplachovací prostředek v kapitole Nastavení</i> . |
|  | Prázdna přihrádka na sůl.   | Doplňte sůl. Viz kapitolu <i>Před prvním mytím</i> .   |
|  | Nesprávné nastavení změkčovače vody.  | Viz <i>část Tvrdost vody</i> v kapitole <i>Nastavení</i> .   |
|  | Ze změkčovače vody uniká sůl.   | Zkontrolujte, zda je víčko přihrádky na sůl řádně utažené. Jinak kontaktujte své nejbližší servisní středisko.   |
| Příliš vysoká teplota a/nebo příliš velké množství mycího prostředku může způsobit poleptání křišťálu. To bohužel nejde opravit, můžete tomu jen předcházet. | Myjte křišťál při nízké teplotě a s mírným množstvím mycího prostředku. Kontaktujte výrobce mycího prostředku.  |  |

| Problém   | Možné příčiny  | Postup  |
|---|--|---|
| Nádobí má lepkavý bílý nebo modrý povlak.                                     | Nastavení dávky oplachovacího prostředku je příliš vysoké.               | Snižte dávku. Viz kapitolu <i>Nastavení</i> . Pokud máte velmi měkkou vodu, můžete oplachovací prostředek naředit vodou v poměru 50:50.                             |
| Po mytí zůstávají skvrny.   | Rtěnku a čaj může být obtížné smýt.                                      | Použijte mycí prostředek s bělicí látkou.   |
| Po umytí nádobí jsou v přihrádce na mycí prostředek zbytky mycího prostředku. | Přihrádka na mycí prostředek byla při přidávání mycího prostředku vlhká. | Přihrádka na mycí prostředek musí být při přidávání mycího prostředku suchá.  |
|   | Přihrádka na mycí prostředek byla zablokována.                           | Zkontrolujte, zda nádobí nebrání v otevření přihrádky na mycí prostředek.   |
| Rachotivé zvuky při mytí nádobí.  | Nádobí není správně umístěno nebo se neotáčejí ostříkovací ramena.       | Zkontrolujte, zda je nádobí bezpečně umístěno. Protočte ostříkovací ramena, abyste se ujistili, že se mohou otáčet.   |
| V myčce zůstává voda.   | Filtr je ucpaný.   | Vyčistěte filtr.  |
|   | Filtr není správně nasazen.  | Zkontrolujte, zda je filtr správně nasazen. Viz kapitolu <i>Péče a čištění</i> .  |
|   | Kusy nečistot ve vypouštěcím čerpadle.                                   | Vyčistěte vypouštěcí čerpadlo. Viz kapitolu <i>Péče a čištění</i> .   |
|   | Chybí zarážka vypouštěcího čerpadla.                                     | Zkontrolujte, že je žlutá zarážka vypouštěcího čerpadla v pravé části spodního odtoku na svém místě. Viz kapitolu <i>Péče a čištění</i> .                           |
|   | Smyčka na vypouštěcí hadici.   | Zkontrolujte, že na hadici nejsou žádné smyčky ani ostré ohyby.   |
|   | Ucpaná vypouštěcí hadice.  | Odpojte vypouštěcí hadici v místě připojení k sifonu dřezu. Přesvědčte se, že se zde nenahromadily nečistoty a že připojení má vnitřní průměr alespoň 14 mm.        |
| Nepříjemný zápach v myčce.  | Nečistoty kolem těsnění a v rozích.                                      | Vyčistěte kartáčem na nádobí a čisticím prostředkem s nízkou pěnivostí.   |
|   | Dlouhou dobu byly vybírány programy s nízkou teplotou.                   | Jednou nebo dvakrát do měsíce spusťte program s vysokou teplotou. Nebo spusťte samočisticí program. Viz část <i>Samočištění</i> v kapitole <i>Používání myčky</i> . |

| Problém                  | Možné příčiny  | Postup  |
|--------------------------|--|---|
| Nánosy mastnoty v myčce. | Dlouhou dobu byly vybírány programy s nízkou teplotou.                                     | K rozpuštění mastnoty u silně znečištěného nádobí vyberte program s vysokou teplotou, například Intenzivní 70°. Nebo spusťte samočisticí program. Viz část <i>Samočištění</i> v kapitole <i>Používání myčky</i> . |
| Nádobí dobře neschne     | Nebylo aktivováno nastavení Automatické otevření dvířek.                                   | Aktivujte nastavení Automatické otevření dvířek. Viz kapitolu <i>Používání myčky</i> .  |
|                          | Myčka nádobí není zcela naplněna.  | Myčku nádobí naplňte doplna.  |
|                          | Je nízká úroveň oplachovacího prostředku nebo je nastavená příliš nízká dávka.             | Doplňte oplachovací prostředek nebo zvýšte dávku.   |
|                          | Je aktivováno nastavení TAB a mycí prostředek „vše v jednom“ má nedostatečný sušící efekt. | Přepněte na prací prostředky typu "vše v jednom" nebo deaktivujte nastavení TAB a doplňte sůl a samostatný prostředek na oplachování. Viz <i>Oplachovací prostředek</i> v kapitole <i>Nastavení</i> .             |

# WiFi

| Problém  | Možné příčiny  | Postup  |
|--|--|---|
| Symbol sítě myčky  se neobjevuje na displeji. | Myčka nádobí není připojená k vaší bezdrátové síti.                                      | Připojte myčku k bezdrátové síti.<br>Viz kapitolu <i>Připojení k WiFi</i> .   |
|  | Připojení k WiFi je deaktivované.  | Aktivujte připojení k WiFi.<br>Viz část <i>Deaktivace/aktivace připojení k WiFi</i> v kapitole <i>Připojení k WiFi</i> .  |
| WiFi připojení selhalo.  | Myčka nemůže přistupovat k vaší bezdrátové síti. Nebo není router připojený k internetu. | Zkontrolujte, zda je router připojený k internetu.  |
|  |  | Ujistěte se, že vaše bezdrátová síť používá 2,4 GHz a je viditelná. Pokud je signál příliš slabý, zkuste posunout router blíže k myčce.<br><br>Viz též řešení problémů na stránce <a href="http://www.connectlife.io/help-support">www.connectlife.io/help-support</a> . Pokud problém přetrvává, obraťte se na nejbližší servisní středisko. |
| Párování se nezdařilo  | Myčka nemůže přistupovat k vaší bezdrátové síti. Nebo není router připojený k internetu. | Zkontrolujte, zda je router připojený k internetu.  |
|  |  | Zkontrolujte, zda je váš chytrý telefon nebo tablet připojený k bezdrátové síti.<br><br>Viz též řešení problémů na stránce <a href="http://www.connectlife.io/help-support">www.connectlife.io/help-support</a> . Pokud problém přetrvává, obraťte se na nejbližší servisní středisko.  |
| Myčka se v aplikaci <i>ConnectLife</i> zobrazuje jako odpojená.  | Připojení k WiFi je deaktivované.  | Aktivujte připojení k WiFi.<br>Viz část <i>Deaktivace/aktivace připojení k WiFi</i> v kapitole <i>Připojení k WiFi</i> .  |
|  |  | Viz též řešení problémů na stránce <a href="http://www.connectlife.io/help-support">www.connectlife.io/help-support</a> . Pokud problém přetrvává, obraťte se na nejbližší servisní středisko.  |
| Aktualizace softwaru se nezdařila  | Bylo přerušeno připojení k síti nebo napájení kvůli výpadku napájení.                    | Před opakovaným pokusem se ujistěte, že není přerušeno napájení a že připojení k síti je stabilní. Pokud problém přetrvává, obraťte se na nejbližší servisní středisko.   |

# Instalace

Je důležité, abyste si přečetli a dodrželi níže uvedené pokyny a instrukce. Provedte instalaci a připojení podle samostatných instalačních pokynů.

[mm]

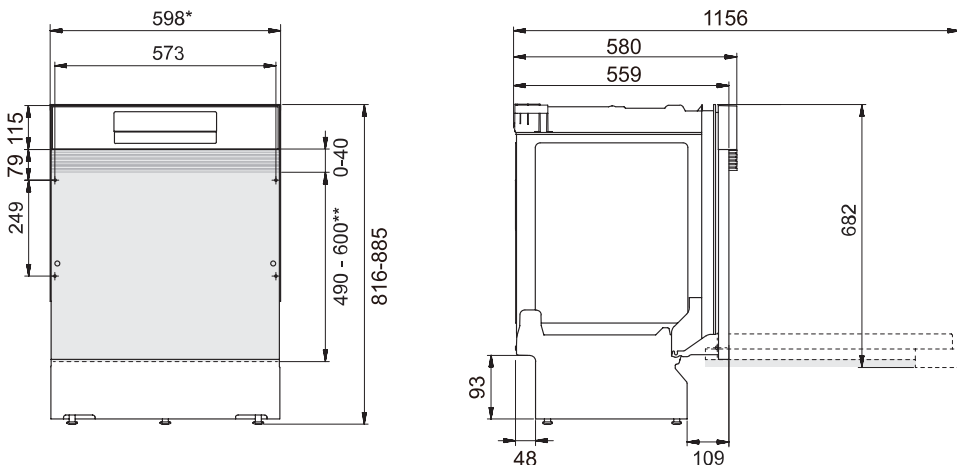

\* Pokud má místo pro instalaci 596–598 mm, odstraňte plastové proužky. Postupujte opatrně! Hrany mohou být ostré. Noste ochranné rukavice!

\*\* Délka krycích dvířek.

Nominální rozměry. Skutečné změněné rozměry se mohou lišit.

## Bezpečnostní pokyny

- Připojení k elektrické síti, vodě a odpadu musí provést kvalifikovaný pracovník.
- Vždy dodržujte příslušné předpisy pro vodu, odpad a elektřinu.
- Při instalaci buďte opatrní! Noste ochranné rukavice! Na práci musí být vždy dvě osoby!
- Abyste zabránili poškození při úniku vody, umístěte na zem pod myčku odkapávací misku.
- Před přišroubováním myčky nádobí na místo ji otestujte spuštěním programu 1h 65° s volbou Rychlé mytí. Zkontrolujte, zda se myčka napouští vodou a vypouští ji. Také zkontrolujte, zda jsou všechny spoje těsné.

**!** POZOR!

Při instalaci myčky nádobí vypněte přívod vody!

Během prací musí být odpojená napájecí zástrčka nebo vypnutý přívod elektřiny do zásuvky!

## Příprava

- Rozměry výklenků a připojení jsou součástí samostatných instalačních pokynů. Před zahájením instalace zkontrolujte, zda jsou všechny rozměry správné. Upozorňujeme, že výšku krycích dvířek lze nastavit tak, aby odpovídala dalším doplňkům.
- Ujistěte se, že místo, kam chcete myčku instalovat, je pevné. Upravte nastavitelné nožičky, aby myčka stála vodorovně.

- Pokud je myčka vestavná, okolní nábytek musí být odolný vůči kondenzaci z myčky nádobí.
- Nainstalujte ochrannou fólii pod pracovní desku a nahoru kolem okraje. Účelem ochranné fólie je chránit pracovní desku před vlhkostí. (Ochranná fólie se nachází v příloženém plastovém sáčku.)
- Přesvědčte se, že je zařízení nainstalované tak, aby se mohla dvířka volně otvírat, jinak může dojít k narušení funkce zámku dvířek.
- Upozorňujeme, že pružiny dveří může být nutné po nasazení krycích dvířek upravit. Upravujte levou i pravou pružinu dvířek, dokud nejsou dvířka rovnoměrně vyvážená.

## Připojení odtoku

Tato myčka nádobí je vhodná k instalaci na vyvýšený výklenek (k dosažení ergonomické pracovní výšky). To znamená, že myčku nádobí můžete umístit tak, aby vypouštěcí hadice vedla níže, než je dno myčky, například přímo do podlahového odtoku. Myčka nádobí je vybavená vestavěným sifonovým uzávěrem, který během mycího cyklu zabráňuje vytečení vody z přístroje.

Vypouštěcí hadici můžete také připojit k přípojce na sifonu kuchyňského dřezu. Přípojka musí mít vnitřní průměr alespoň 14 mm.

Vypouštěcí hadici je možné prodloužit maximálně o 3 m (celková délka vypouštěcí hadice nesmí přesáhnout 4,5 m). Veškeré spojky a propojovací hadičky musí mít vnitřní průměr minimálně 14 mm. Vypouštěcí hadice by však měla být ideálně nahrazena novou hadicí bez spojek.

Žádná část vypouštěcí hadice nesmí být výše než 950 mm nad dnem myčky.

Upevněte vypouštěcí hadici pomocí hadicové svorky. Ujistěte se, že na vypouštěcí hadici nejsou žádné smyčky.

## Připojení k přívodu vody

Používejte pouze přívodní hadici dodanou s myčkou nádobí. Nepoužívejte staré hadice nebo jiné hadice než ty, které byly dodány.

Přívodní potrubí musí být vybaveno uzávěrem vody, který musí být snadno přístupný pro vypnutí vody, pokud bude třeba myčku nádobí přemístit.

Po instalaci otevřete vodovodní kohoutek a nechte tlak ustálit. Poté zkontrolujte, že všechny spoje jsou vodotěsné.

## Připojení k přívodu studené vody

Připojte myčku nádobí ke studené vodě, pokud se v budově používá k ohřevu olej, elektřina nebo plyn.

## Připojení k přívodu teplé vody

Jestliže budova používá energeticky úsporné metody vytápění (např. dálkové vytápění, solární energii nebo geotermální energii), připojte myčku nádobí k přívodu teplé vody (max. 60°C). Výběrem připojení k teplé vodě se sníží spotřeba energie myčky.

## UPOZORNĚNÍ!

Nepřekračujte povolenou teplotu zdroje vody. Některé materiály používané u kuchyňského náčiní nejsou odolné vůči vysokým teplotám. Pro více informací o *Křehké nádobí* se podívejte na část *Naplnění myčky nádobí*.

## Elektrické připojení

Podívejte se na typový štítek pro specifikace připojení k elektrickému napájení. Tyto specifikace musí odpovídat vaší místní síti.

Myčka nádobí musí být připojena k uzemněné zásuvce.

Ferní zásuvka musí být umístěna mimo prostor pro instalaci zařízení, aby byla po instalaci snadno dostupná. Nepoužívejte prodlužovací kabel!

# Servis

Před kontaktováním servisního střediska si přečtěte kapitolu *Řešení problémů*. Pokud narazíte na problém, který nedokážete vyřešit, kontaktujte s žádostí o odbornou pomoc nejbližší servisní středisko, viz [www.gorenje.com](http://www.gorenje.com). Na našich webových stránkách najdete také informace o dostupnosti náhradních dílů a o tom, co můžete opravit sami.

V žádosti uveďte informace ze štítku se sériovým číslem. Uveďte produktové číslo (1) a sériové číslo (2).

Upozorňujeme, že neodborné opravy mohou ohrozit bezpečnost uživatelů a platnost záruky.

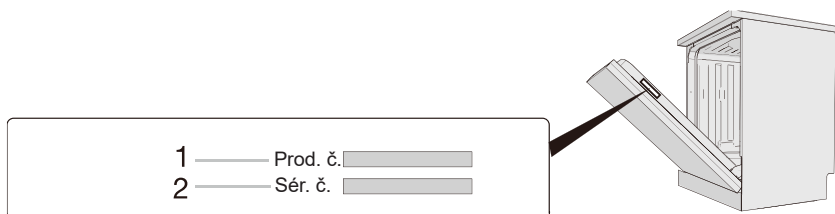

# Technické údaje a energetický štítek

## Technické údaje

|                              |                     |
|------------------------------|---------------------|
| Výška:                       | 816–885 mm          |
| Šířka:                       | 598 mm              |
| Hloubka:                     | 580 mm              |
| Hmotnost:                    | 36 kg <sup>1)</sup> |
| Počet běžných jídelních sad: | 16 <sup>2)</sup>    |
| Tlak vody:                   | 0,03–1,0 MPa        |
| Jmenovité napětí:            | 220-240 V~ 50 Hz    |
| Jmenovitý příkon:            | 1900 W              |

<sup>1)</sup> Hmotnost se může lišit podle různých specifikací.

<sup>2)</sup> V souladu s normou EN 60436.

## Informace pro spotřebitele

Informace o vašem produktu můžete najít na [www.gorenje.com](http://www.gorenje.com), kde najdete i odkaz na Evropský rejstřík výrobků pro označování energetickými štítky (EPREL). Nebo může navštívit přímo stránky <https://eprel.ec.europa.eu>. Postupujte podle pokynů pro hledání podle názvu modelu.

Podívejte se na údaje na štítku se sériovým číslem. Poznamenejte si název modelu (3).

## Informace pro zkušební laboratoř

Informace pro testy srovnatelnosti v souladu s normou EN60436

Kapacita: 16 jídelních sad

Poloha horního koše: dolní poloha

Program: Eko

Nastavení oplachovacího prostředku: 05

Množství práškového mycího prostředku: 4 g předmytí + 20 g hlavní mytí

1. Horní koše:

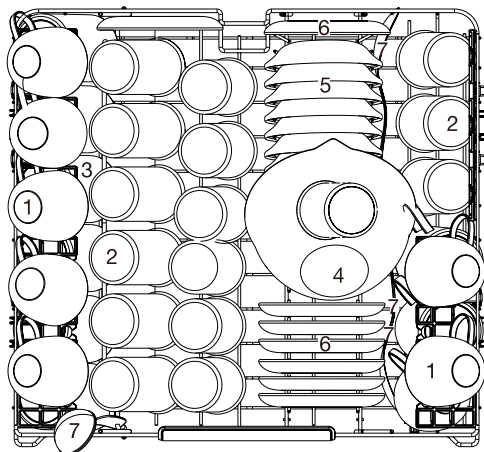

| Číslo | Položka           |
|-------|-------------------|
| 1     | Šálek             |
| 2     | Sklenice          |
| 3     | Hrnek             |
| 4     | Skleněná miska    |
| 5     | Dezertní miska    |
| 6     | Talířek           |
| 7     | Servírovací lžíce |

## 2. Dolní koše:

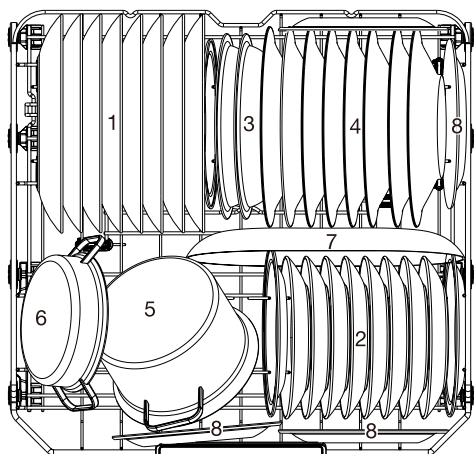

| Číslo | Položka                   |
|-------|---------------------------|
| 1     | Jídelní talíř             |
| 2     | Dezertní talíř            |
| 3     | Melaminová miska          |
| 4     | Polévkový talíř           |
| 5     | Malý hrnc                 |
| 6     | Pečící hrnc               |
| 7     | Oválný táč                |
| 8     | Melaminový dezertní talíř |

## 3. Horní přihrádka na příbory

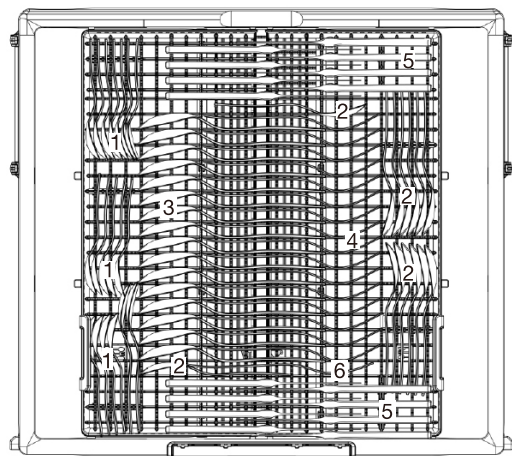

| Číslo | Položka              |
|-------|----------------------|
| 1     | Čajové lžičky        |
| 2     | Dezertní lžičky      |
| 3     | Polévkové lžice      |
| 4     | Vidličky             |
| 5     | Nože                 |
| 6     | Servírovací vidlička |

