

gorenje

CS

Návod k použití

Myčka

GV671C60



Obsah

Vaše myčka	4
Bezpečnostní pokyny	5
Instalace	6
Skladování v zimě / přeprava	6
Funkce na ochranu proti přetečení	6
Obalový materiál	6
Likvidace	6
Před prvním mytím	7
Tvrdost vody	7
Nastavení Tvrdost vody	7
Doplňování soli	7
Nastavení Oplachovací prostředek	8
Doplňte leštidlo	8
Ekologičtější mytí	9
Myčka šetří energii a vodu	9
Naplnění myčky na nádobí	10
Choulostivé nádobí	10
Naplnění má vliv na výsledek	10
Košě myčky na nádobí	10
Horní zásobník na přibory	10
Horní koš	11
Dolní koš	12
Návod k použití myčky	13
Přidávání mycího prostředku	13
Hlavní vypínač	14
PROGRAMS - Výběr programu	14
- Vyberte volbu	15
Zapněte myčku	16
TIME - Zbývajíc čas	16
Zastavení nebo změna programu	16
Pokud potřebujete přidat další nádobí	16
Pokud došlo k vypnutí myčky kvůli výpadku proudu	16
Po ukončení programu	16
Jak dosáhnout nejlepších výsledků při sušení	16
Vyndání nádobí z myčky	16
Přehled programů	17
Nastavení	18
Otevření menu nastavení:	18
Nyní můžete upravit následující nastavení:	18
Údržba a čištění	20
Doplňte leštidlo	20
Doplňování soli	20
Čištění filtrů	21
Čištění ostríkovacích ramen	22
Vyčistěte myčku uvnitř i venku	22

Odstranění ucpání	23
Řešení problémů	25
Montáž	30
Bezpečnostní pokyny	30
Umístění	30
Připojení odtoku	31
Připojení k přívodu vody	31
Elektrické zapojení	31
Servis	33
Technické údaje a energetický štítek	34
Technické údaje	34
Informace pro zákazníky	34
Informace pro zkušební ústav	34

Vaše myčka

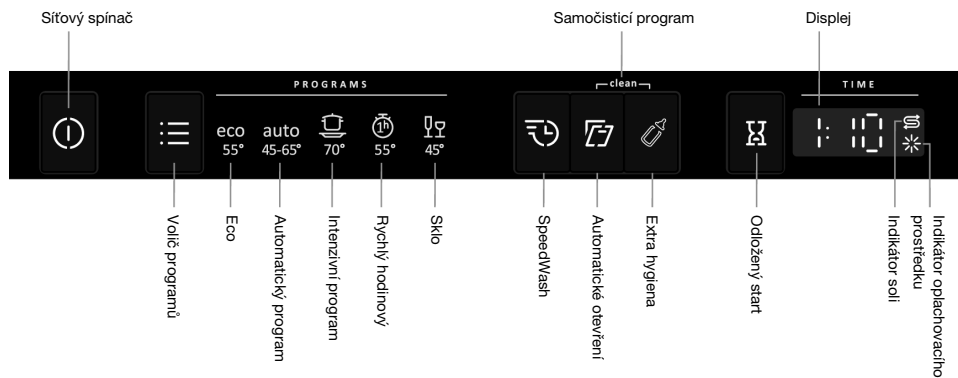

Nainstalujte myčku, viz oddíl Montáž. Poté otevřete dvířka a stisknutím hlavního vypínače zahajte používání spotřebiče.

Při prvním zapnutí myčky hlavně vyberte správný program, který zajistí, že nádobí bude kvalitně umyté. Viz kapitola Před prvním mytím.

Bezpečnostní pokyny

- Přečtěte si návod k použití a uložte ho na bezpečném místě!
- Počet běžných jídelních sad: 16
- Nikdy myčku na nádobí nepoužívejte k jiným účelům, než je určeno v tomto návodu k použití.
- Nezatěžujte dvířka ani koše myčky ničím jiným, než nádobím.
- Nikdy nenechávejte dvířka myčky otevřená, aby o ně někdo nezakopl.
- Používejte pouze mycí prostředky pro myčky na nádobí!
- Spotřebič mohou používat děti od 8 let i osoby s fyzickým či mentálním postižením, se ztrátou paměti či nedostatkem zkušeností a znalostí. Takové osoby mohou spotřebič užívat buď pod dozorem, nebo musí dostat příslušné pokyny a být srozuměny s případnými riziky. Děti nesmí čištění spotřebiče provádět bez dozoru.
- Poškozené síťové kabely může měnit pouze kvalifikovaný elektrikář.
- Myčku používejte pouze v domácím prostředí k mytí nádobí používaného v domácnosti. Jiné použití je zakázáno.
- Nikdy do myčky nevkládejte nádobí se zbytky rozpouštědla, hrozí nebezpečí výbuchu. V myčce se nesmí mýt ani nádobí obsahující popel, vosk nebo maziva.
- Děti musí být pod dohledem. Nedovolte dětem, aby si s myčkou hrály nebo ji používaly. Zvláště pozorní buďte, když jsou otevřená dvířka. Uvnitř může zůstat mycí prostředek! Po přidání mycího prostředku myčku vždy okamžitě spusťte.



VAROVÁNÍ!

Nože a jiné špičaté předměty je nutné uložit vodorovně do speciálních košů myčky na příbory.



VAROVÁNÍ!

Děti musí být pod dohledem - mycí prostředek je žíravina!

Instalace

Viz oddíl Montáž.

Skladování v zimě / přeprava

Myčku skladujte při teplotách nad bodem mrazu a nepřepravujte ji na dlouhé vzdálenosti ve velmi chladném počasí. Myčku přepravujte ve svislé poloze nebo položenou zadní stranou dolů.

Funkce na ochranu proti přetečení

Pokud přesáhne hladina vody v myčce běžnou úroveň, ochrana proti přetečení spustí odčerpávání vody z myčky a vypne přívod vody. Pokud se aktivuje ochrana proti přetečení, na displeji se zobrazí F54. Zavřete přívod vody a kontaktujte nejbližší servisní středisko.

Obalový materiál

Vnější obal chrání produkt během přepravy. Obalový materiál je recyklovatelný. Oddělujte různé obalové materiály v zájmu snížení objemu použitých surovin a odpadu. Váš prodejce může zavézt obalový materiál k recyklaci nebo vás přímo do nejbližšího recyklačního střediska. Obalový materiál se skládá z:

- Vlnité lepenky vyrobené ze 100% recyklovaného materiálu.
- Lehčeného polystyrenu (EPS) bez přidaného chlóru a fluóru.
- Opor z nezpracovaného dřeva.
- Ochranný plast vyrobený z polyethylenu (PE).

Likvidace

Myčka je vyrobena a označena s ohledem na recyklaci.

Až myčka doslouží a bude třeba ji vyhodit, musí se ihned znemožnit její další používání. Vytáhněte napájecí kabel a uřízněte ho co nejbliže u spotřebiče.

Informace o místě a správném způsobu recyklace vaší myčky získáte na místním úřadě.

Před prvním mytím

Tvrdost vody

Kvalitního umytí lze dosáhnout pouze s oplachem měkkou vodou (s nízkým obsahem minerálů). Tvrdá voda zanechává na nádobí a myčce bílé šmouhy.

Kontrola tvrdosti vody

Tvrdost vody je určována německou stupnicí tvrdosti vody (°dH) nebo francouzskou stupnicí tvrdosti vody (°fH).

Přiváděná voda s tvrdostí vyšší než 6°dH (9°fH) musí být změkčena. To se provádí automaticky pomocí vestavěného změkčovače vody. Aby změkčovač vody fungoval optimálně, musí být nastaven podle tvrdosti přiváděné vody. Po nastavení změkčovače vody použijte saponát a leštidlo vhodné pro měkkou vodu.

Pro zjištění tvrdosti vody ve vaší oblasti se obraťte na místní vodárnu.

Poznamenejte si hodnotu tvrdosti vody: _____

Pokud tvrdost vody přesahuje hodnotu 50°dH (89°fH), doporučujeme připojit externí změkčovač vody.

Zvýšená spotřeba během regenerace

Vestavěný změkčovač vody myčky nádobí se pravidelně regeneruje, aby si zachoval svou funkci. Regenerace prodlužuje program mytí nádobí a zvyšuje spotřebu energie a vody. Frekvence regenerace změkčovače vody v myčce závisí na zvoleném nastavení.

Příklad: Při spuštění programu Eco s tvrdostí vody 14 °dH (25 °fH) se změkčovač vody regeneruje v pravidelných intervalech (po 6 cyklech mytí nádobí), spotřeba energie se zvýší o 0,015 kWh a spotřeba vody o 2,3 litrů, přičemž doba programu se prodlouží o 3 minut. Regenerace probíhá v rámci programu při hlavním mytí.

⚠ VAROVÁNÍ!

Tvrdá voda zanechává na nádobí a v prostoru uvnitř myčky bílý povlak. Proto je důležité zvolit správné nastavení změkčovače vody! Viz Tvrdost vody v oddílu Nastavení.

Pokud má přiváděná voda tvrdost vody vyšší než 6°dH (9°fH), nikdy neuvádějte myčku do provozu s prázdným zásobníkem na sůl.

Nastavení Tvrdost vody

Kapitola Nastavení obsahuje popis nastavení změkčovače vody.

§ Doplnění soli



1. Vyšroubujte víčko zásobníku na sůl.

2. Do plnicího otvoru přihrádky na sůl zasuňte násypku, dodávanou s myčkou. Poprvé nalijte přibližně 1 l vody.
3. Poté přidávejte sůl, maximálně 630 gramů, dokud nebude komora plná. Používejte hrubozrnnou sůl nebo speciální sůl do myčky.
4. Otřete veškeré zbytky soli, aby bylo možné víčko pevně přišroubovat.

Aby uvnitř myčky nevznikaly rezavé skvrny, mycí program se musí spustit ihned po přidání soli.

Nastavení Oplachovací prostředek

Oddíl Nastavení popisuje způsob nastavení dávkování oplachovacího prostředku.

* Doplňte leštidlo

Použijete-li leštidlo, bude sušení rychlejší a účinnější. Účinnější bude i mytí nádobí, na kterém nezůstane ani skvrnka.

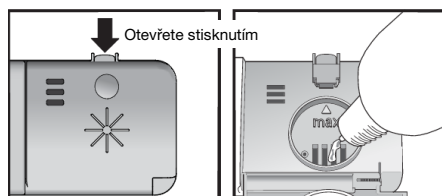

1. Otevřete víko přihrádky na oplachovací prostředek.
2. Opatrně doplňte leštidlo po značku **max**.
3. Otřete všechna potřísněná místa kolem přihrádky.
4. Pevně zavřete víko.

Ekologičtější mytí

Myčka šetří energii a vodu

Při použití myčky nádobí v obytném prostředí se obecně spotřebuje méně energie a vody ve srovnání s ručním mytím nádobí.

Neoplachujte nádobí pod tekoucí vodou

Neoplachujte nádobí pod tekoucí vodou, vedlo by to k vyšší spotřebě vody a energie. Z nádobí před vložením pouze oškrábejte větší zbytky jídla.

Vyberte si ekologický mycí prostředek

Přečtěte si na obalu prohlášení o dopadu na životní prostředí!

Použití většího množství mycího prostředku, leštidla a soli může vést k menší účinnosti mytí a zároveň představuje větší zátěž pro životní prostředí.

Spusťte zcela naplněnou myčku nádobí

Šetříte energii a vodu tím, že program spustíte až ve chvíli, kdy bude myčka nádobí plná (viz počet běžných jídelních sad).

Spouštějte programy na nízkou teplotu

Pokud je nádobí pouze mírně zašpiněné, můžete u některých programů zvolit nízkou teplotu.

Vyberte mycí program – Eco

Tento program je vhodný pro mytí běžně špinavého nádobí a poskytuje nejlepší efektivitu z hlediska kombinované spotřeby energie a vody. Tento program slouží k posouzení souladu s právními předpisy EU o ekologického designu.

Program mytí nádobí je určen pro efektivní mytí s využitím co nejmenšího množství vody a energie. Program se myje dlouho a při nízké teplotě.

Vyberte volbu – Automatické otevření

Lepších výsledků při sušení dosáhnete, pokud použijete volbu Automatické otevření, která automaticky otevře dvířka myčky. Před vyskládáváním myčky počkejte, až zazní signál, že program skončil, a nádobí vychladne. (Pokud je myčka vestavná, musí být okolní nábytek odolný vůči kondenzaci z myčky.)

Připojte myčku ke studené vodě

Připojte myčku k přívodu studené vody, pokud je budova vytápěná olejem, elektřinou nebo plynem.

Připojení k přívodu teplé vody

Připojte myčku k přívodu teplé vody (max. 70 °C), pokud je budova vytápěna energeticky úsporným řešením, například dálkovým vytápěním nebo solární či geotermální energií. Přejít na teplou vodu snižuje dobu mytí a snižuje energetickou spotřebu myčky.

UPOZORNĚNÍ!

Nepřekračuje povolenou teplotu přívodní vody. Určité materiály použité v nádobí nejsou na příliš vysoké teploty stavěné.

Naplnění myčky na nádobí

Choulostivé nádobí

Pro některé černé nádobí není mytí v myčce bezpečné. To může být z několika důvodů. Některé materiály nejsou odolné proti vysokým teplotám, jiné může poškodit mycí prostředek používaný v myčce.

U ručně vyrobených předmětů, křehkých ozdob, křišťálových/skleněných věcí, stříbra, mědi, cínu, hliníku a plastu dbejte zvýšené opatrnosti. Vždy zkontrolujte, zda nesou označení „Vhodné pro mytí v myčce“.

Naplnění má vliv na výsledek

Naplňte pečlivě myčku nádobí pro zajištění co nejlepších výsledků mytí a sušení při co nejmenší spotřebě energie a vody. Umožněte myčce nádobí vyčistit všechny povrchy a zároveň velmi důkladně usušit nádobí.

- Všechny znečištěné plochy nádobí by měly směřovat směrem do myčky a směrem dolů.
- Nádoby by nemělo být vkládáno do sebe ani na sebe.
- Nádoby s dutinami nakloňte (například hrnečky), aby bylo možné provést oplach vodou. Toto je důležité i u plastových předmětů.
- Předměty, které by mohly propadnout košem myčky na nádobí, umístěte do horního koše na příbory.



UPOZORNĚNÍ!

Zkontrolujte, zda se ostříkáč ramena mohou volně otáčet.

Koš myčky na nádobí

Myčka je vybavena horním zásobníkem na příbory, horním košem a spodním košem.

Vzhled košů se může v závislosti na uspořádání myčky na nádobí lišit.

Horní zásobník na příbory

Do horní přihrádky na příbory se vejdou příbory, naběračky, metly, servírovací příbory a podobné nádobí.

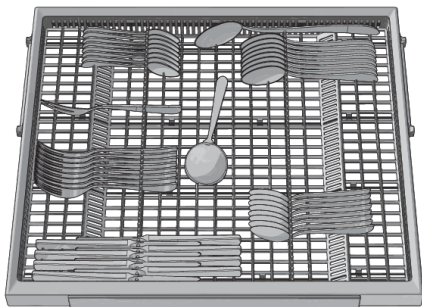

Horní koš

Do horního koše vkládejte sklenice, hrnky, misky, talířky na pečivo a podšálky. Všechny znečištěné plochy nádobí by měly směřovat směrem do myčky a směrem dolů! Sklenice na víno se vkládají do police na sklenice na víno a nože do držáku na nože na pravé straně (je-li součástí).

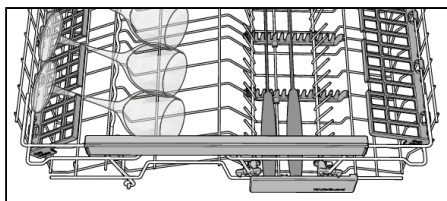
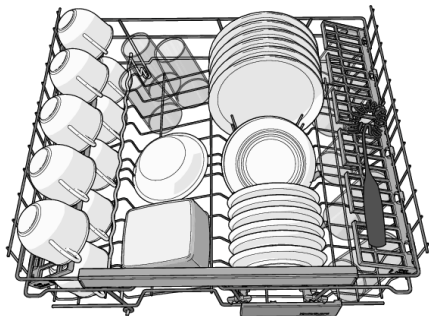

Zvedání a spouštění horního koše

1. Vytáhněte horní koš.
2. Uchopte horní koš po stranách oběma rukama a zvedněte ho.
3. Chcete-li změnit polohu koše, opakovaně jej oběma rukama zvedejte. (Horní koš lze nastavit do tří poloh.) Když je horní koš v nejvyšší poloze, zvednutím jej vrátíte do nejnižší polohy. Pamatujte, že obě strany koše musejí být vždy usazeny ve stejné výšce.

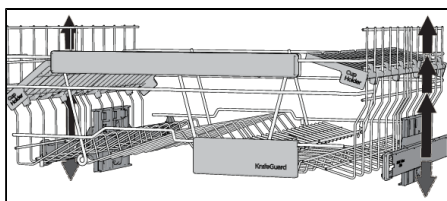

Sklápěcí držáky

Tyto držáky lze podle potřeby vyklopit či sklopit, a usnadnit tak vkládání hrnců, sklenic a misek. Než začnete upravovat polohu sklápěcích držáků, uvolněte je zamáčknutím západky směrem do myčky.

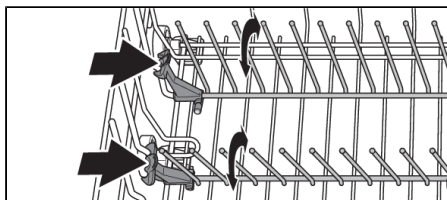

Dolní koš

Do dolního koše vkládejte talíře, servírovací mísy a hrnce.

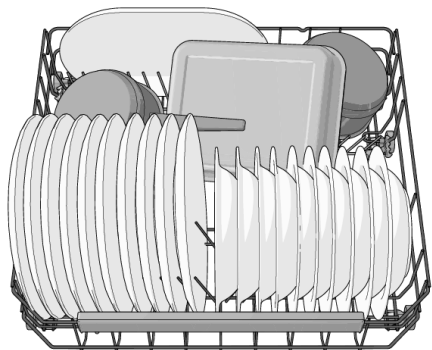

Sklápěcí držáky

Při mytí hrnců sklopte dolů skládací nosníky (držáky na talíře). Skládací nosníky uvolníte tak, že stisknete západky směrem dovnitř, abyste mohli upravit jejich polohu.

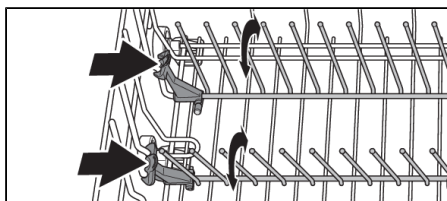

Návod k použití myčky

Přidávání mycího prostředku

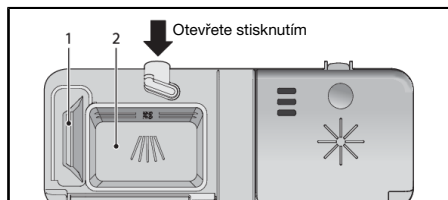

1. Příhrádka na mycí prostředek pro předmývání
2. Příhrádka na mycí prostředek pro hlavní mytí

Mycí prostředek se přidává podle tvrdosti vody.

Dodržujte pokyny na obalu mycího prostředku. Tato myčka na nádobí je vybavena změkčovačem vody, požívejte tedy dávkování mycího a oplachovacího prostředku pro měkkou vodu.

Použití většího množství mycího prostředku může vést k menší účinnosti mytí a zároveň představuje větší zátěž pro životní prostředí.

Prostor pro mycí prostředek musí být během přidavku detergentu suchý. Spotřebič má jednu přihrádku na předmývání a jednu na hlavní mytí. V případě použití práškového či tekutého mycího prostředku pro myčky na nádobí přidejte do přihrádky na předmývání menší množství mycího prostředku. S případnými dotazy ohledně mycího prostředku se obraťte na výrobce.

UPOZORNĚNÍ!

Používejte pouze mycí prostředky pro myčky na nádobí! Tekutý saponát na nádobí se nesmí používat, protože tvoří pěnu, která brání myčce v efektivním provozu.

Tablety pro myčky na nádobí

Pokud je problém zavřít víčko dávkovače, tabletu rozlomte. Pokud je víčko těsně uzavřené a nelze jej správně otevřít, je zde nebezpečí, že se mycí prostředek nebude správně uvolňovat.

UPOZORNĚNÍ!

Použití tablet pro myčky se nedoporučuje pro krátké programy (kratší než 75 minut). Použijte raději práškový nebo tekutý mycí prostředek pro myčky na nádobí.

Mycí prostředek vše-v-jednom

Na trhu existuje řada mycích prostředků vše-v-jednom. Přečtěte si pozorně návody k těmto výrobkům.

V kapitole Nastavení najdete postup k aktivaci tablety (3 v 1/vícesložkový mycí prostředek). Nezapomeňte, že je nutné vložit sůl do přihrádky na sůl. Nejste-li spokojeni s výsledky mytí nádobí či sušení, deaktivujte nastavení tablety (3 v 1/vícesložkový mycí prostředek) a doplňte sůl, mycí prostředek a oplachovací prostředek. Viz kapitol Před prvním mytím.

UPOZORNĚNÍ!

Optimálních výsledků při mytí a sušení dosáhnete použitím normálního mycího prostředku se samostatně dávkovaným leštidlem a solí.

Hlavní vypínač

Podržte hlavní vypínač; mělo by dojít k zapnutí displeje. Následně ověřte, zda je puštěn kohout přívodu vody.

PROGRAMS - Výběr programu

Vyberte program vyhovující danému typu a míře zašpinění nádobí. Eco je vždy předvolen.

Jednou nebo vícekrát stiskněte volič programů, dokud se symbol požadovaného programu neaktivuje.

eco

55° **Eco**

Tento program je vhodný pro mytí běžně špinavého nádobí a poskytuje nejlepší efektivitu z hlediska kombinované spotřeby energie a vody. Tento program slouží k posouzení souladu s právními předpisy EU o ekologického designu.

auto

45-65° **Automatický program**

Myčka umí odhadnout, jak špinavé je nádobí, a podle toho upraví spotřebu a teplotu vody. Po první instalaci se musí program spustit pětkrát, dokud se plně nepřizpůsobí a nepodává nejlepší výsledky.

auto

45-65° +  +  **QuickIntensive** ¹⁾

QuickIntensive (Automatický program + SpeedWash + Automatické otevření) je účinný program, který si poradí s mírně zaschlými zbytky. (Tento program není vhodný na připálené jídlo, například na nádobí na pečení.)



70° **Intenzivní program**

Program s vysokou teplotou pro rozpouštění mastnoty u velmi špinavého nádobí, jako jsou pánve, kastrolky a nádobí na pečení. Pokud toto nádobí myčku zcela nezaplní, můžete přidat talíře apod.



55° **Rychlý hodinový**

Rychlý program, který si poradí s mírně zaschlými zbytky. (Tento program není vhodný na připálené jídlo, například na nádobí na pečení.)

V kombinaci s programem SpeedWash se dosáhne zkrácení (15 minut).



45° **Sklo**

Šetrný program mytí nádobí s nízkou teplotou pro mytí křehkých předmětů z křišťálu/skla. Nezapomeňte použít malé množství saponátu a nádobí poskládat tak, aby při mytí nebylo ve vzájemném kontaktu. Viz také Choulostivé nádobí v oddílu Naplnění myčky na nádobí. Tímto programem lze umýt i právě použitý porcelán bez zaschlých zbytků.

¹⁾ Doba programu: 90 minut.

clean **Samočisticí program**

Samočisticí program pro hygienické čištění mycího prostoru myčky, ostříkovacích ramen a ostříkovacích trubic.

Tento program se musí spouštět (bez nádobí uvnitř myčky) s normálním mycím prostředkem nebo kyselinou citronovou. Na trhu jsou rovněž k dispozici speciální čističe na myčky. Informace o odstranění vodního kamene najdete Mycí prostor myčky v kapitole Údržba a čištění.

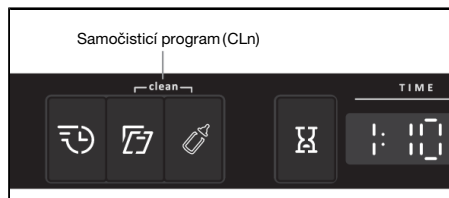

Podržetím tlačítek voleb po dobu Samočisticí program spustíte samočištění. Program Samočisticí program se spustí po zavření dvířek.

- Vyberte volbu

Příslušná volba se vybírá stisknutím daného tlačítka volby tak, aby došlo k aktivaci. Dostupné volby se mezi programy liší a některé volby nelze kombinovat (dostupné volby tlumeně svítí).

SpeedWash

Tato možnost zkrátí délku programu, ale spotřebuje více energie a vody.

Automatické otevření²⁾

Dvířka myčky se otevírají automaticky, což zlepšuje výsledky při sušení. Před vyjmutím nádobí z myčky počkejte, dokud myčka neukáže, že program skončil a nádobí vychladlo. (Pokud je myčka vestavná, musí být okolní nábytek odolný vůči kondenzaci z myčky.)

Doba sušení pro volbu Automatické otevření je u různých programů různá.

UPOZORNĚNÍ!

Nejllepších výsledků se dosáhne tehdy, pokud dvířka nebudete zavírat dřív, než doběhne fáze sušení a spotřebič se automaticky nevyype.

VAROVÁNÍ!

Dvířka myčky nádobí nesmí být zablokována ani zavřená, pokud se otevírají automaticky. Mechanismus zavírání dvířek by se tím mohl poškodit. Počkejte 5 minut, než zavřete dvířka.

Extra hygiena

Tuto možnost je vhodné použít na nádobí, u kterého jsou velmi vysoké nároky na hygienu, např. na kojenecké lahve a kuchyňská prkénka. Teplota se zvýší jak při hlavním mytí, tak při finálním oplachování.

Odložený start

Pokud zvolíte Odložený start, myčka se spustí za 1 až 24 hodin po zavření dvířek.

²⁾ Volba Automatické otevření je u některých programů vybraná dopředu.

1. Jedním stisknutím tlačítka aktivujte Odložený start. Několikerym stisknutím tlačítka - nebo jeho podržením - nastavíte požadovaný počet hodin.
2. Zavřete dvířka a myčka bude odpočítávat po hodinách a spustí se podle zvoleného odkladu.

Pokud chcete zrušit možnost Odložený start, otevřete dvířka a podržte stisknutý hlavní vypínač, dokud displej nezhasne.

Zapněte myčku

Zavřete dvířka a spusťte myčku. Je-li hlavní vypínač myčky zapnutý, po zavření dvířek se program spustí automaticky.

TIME - Zbývajíc čas

Jakmile vyberete program a příslušné možnosti, zobrazí se čas, jak dlouho program naposledy trval.

Zastavení nebo změna programu

Pokud chcete změnit program po spuštění myčky, otevřete dvířka a podržte stisknutý hlavní vypínač, dokud displej nezhasne. Pokud se otevře víko zásobníku na saponát, přidejte saponát. Potom stiskněte hlavní vypínač, zvolte nový program a zavřete dvířka.

Pokud potřebujete přidat další nádobí

Otevřete dvířka. Myčka se automaticky zastaví. Přidejte nádobí a zavřete dvířka. Myčka bude po chvíli pokračovat v chodu programu.

Pokud došlo k vypnutí myčky kvůli výpadku proudu

Pokud nebyl mycí program dokončen, bude pokračovat v chodu po obnovení napájení.

UPOZORNĚNÍ!

Během sušení se program přeruší, pokud dojde výpadku proudu, nebo pokud budou otevřeny dvířka na déle než 2 minuty.

Po ukončení programu

Myčka se automaticky vypne po dokončení programu. Vypněte vodovodní kohoutek po každém použití.

Jak dosáhnout nejlepších výsledků při sušení

- Myčku zcela naplňte.
- Nádobí s dutinami nakloňte (například hrnečky), aby bylo možné provést oplach vodou. Toto je důležité i u plastových předmětů.
- Doplňte oplachovací prostředek nebo zvyšte jeho dávkování.
- Aktivujte volbu Automatické otevření.
- Nádobí nechte před vyjmutím z myčky zchladnout.

Vyndání nádobí z myčky

Horký porcelán je křehčí. Než nádobí vyndáte, nechte jej vychladnout v myčce na nádobí.

Nejprve vyložte spodní koš, aby se zamezilo stékání vody z horního koše na nádobí ve spodním koši.

Přehled programů

PROGRAMS - Program	Prostor pro mycí prostředek 1 / 2 (ml)	- Volby	Předmývá- ní	Hlavní mytí	Počet opla- chování	Finální opla- chování	Hodnoty spotřeby ¹⁾		
							Doba mytí nádobí (cca h:min)	Spotřeba energie (přibl. kWh)	Spotřeba vody (l)
Eco ²⁾	--- / 25	Automatické otevření	0	55 °C	2	48 °C	3:25	0,76	9,6
Automatický pro- gram	--- / 25	Automatické otevření	1-3	50-65 °C	2-3	65 °C	2:10-2:50	0,9-1,5	9-18
Intenzivní program	10 / 25		2	70 °C	2	70 °C	2:55	1,6	15
Rychlý hodinový	--- / 25		-	55 °C	2	65 °C	1:00	0,8	8,5
Sklo	--- / 20		-	45 °C	2	50 °C	1:40	0,7	8,5

¹⁾ Hodnoty spotřeby jsou velmi závislé na teplotě přívodní vody, okolní teplotě, velikosti náplně, zvolených funkcích a dalších faktorech. Hodnoty pro Eco program jsou přesné, jiné jsou pouze orientační.

²⁾ Tento program je vhodný pro mytí běžně špinavého nádobí a poskytuje nejlepší efektivitu z hlediska kombinované spotřeby energie a vody. Tento program slouží k posouzení souladu s právními předpisy EU o ekologickém designu.

Nastavení

Otevření menu nastavení:

- 1 Nejprve otevřete dvířka. Vypněte myčku. Podržte stisknutý hlavní vypínač, dokud se displej nerozsvítí.
- 2 Do 10 sekund:
 - podržením voliče programu a tlačítka volby SpeedWash, dokud se neotevře nabídka nastavení.
- 3 Na displeji se zobrazí menu nastavení (aktuální nastavení a aktuálně nastavená hodnota).
(Menu ukončíte jeho procházením nebo stiskem hlavního vypínače.)

Procházení menu nastavení:



Nyní můžete upravit následující nastavení:

Nastavení	Volby							
1 Oplachovací prostředek	1:00 - 1:05	<p>Nastavení dávkování oplachovacího prostředku. Zvyšte dávku oplachovacího prostředku:</p> <ul style="list-style-type: none"> • Pokud jsou na nádobí stopy po vodě. <p>Snižte dávku oplachovacího prostředku:</p> <ul style="list-style-type: none"> • Pokud se na nádobí tvoří lepkavý bílý/modrý povlak. • Pokud se na nádobí tvoří proužky. • Hromadění pěny. Pokud máte měkkou vodu, měl by se oplachovací prostředek ředit vodou v poměru 1:1. <p><i>Přednastaveno v továrně: 05</i></p>						
2 Tvrdost vody	2:00 - 2:09	<p>Nastavení změkčovače vody. Zvolte nastavení podle tvrdosti přiváděné vody. Je důležité, aby toto nastavení bylo provedeno správně!</p> <table border="1" style="width: 100%; border-collapse: collapse;"> <thead> <tr> <th>Německá stupnice tvrdosti vody</th> <th>Francouzská stupnice tvrdosti vody</th> <th>Doporučené nastavení</th> </tr> </thead> <tbody> <tr> <td>0-5°dH</td> <td>0-9°fH</td> <td>2:00</td> </tr> </tbody> </table>	Německá stupnice tvrdosti vody	Francouzská stupnice tvrdosti vody	Doporučené nastavení	0-5°dH	0-9°fH	2:00
Německá stupnice tvrdosti vody	Francouzská stupnice tvrdosti vody	Doporučené nastavení						
0-5°dH	0-9°fH	2:00						

Nastavení	Volby																																
		<table border="1"> <thead> <tr> <th data-bbox="498 134 664 217">Německá stupnice tvrdosti vody</th> <th data-bbox="666 134 843 217">Francouzská stupnice tvrdosti vody</th> <th data-bbox="845 134 1019 217">Doporučené nastavení</th> </tr> </thead> <tbody> <tr> <td data-bbox="498 220 664 252">6-8°dH</td> <td data-bbox="666 220 843 252">10-14°fH</td> <td data-bbox="845 220 1019 252">2:01</td> </tr> <tr> <td data-bbox="498 255 664 287">9-11°dH</td> <td data-bbox="666 255 843 287">15-20°fH</td> <td data-bbox="845 255 1019 287">2:02</td> </tr> <tr> <td data-bbox="498 290 664 322">12-14°dH</td> <td data-bbox="666 290 843 322">21-25°fH</td> <td data-bbox="845 290 1019 322">2:03</td> </tr> <tr> <td data-bbox="498 325 664 357">15-19°dH</td> <td data-bbox="666 325 843 357">26-34°fH</td> <td data-bbox="845 325 1019 357">2:04</td> </tr> <tr> <td data-bbox="498 360 664 392">22-24°dH</td> <td data-bbox="666 360 843 392">35-43°fH</td> <td data-bbox="845 360 1019 392">2:05</td> </tr> <tr> <td data-bbox="498 395 664 427">25-29°dH</td> <td data-bbox="666 395 843 427">44-52°fH</td> <td data-bbox="845 395 1019 427">2:06</td> </tr> <tr> <td data-bbox="498 430 664 462">30-39°dH</td> <td data-bbox="666 430 843 462">53-70°fH</td> <td data-bbox="845 430 1019 462">2:07</td> </tr> <tr> <td data-bbox="498 466 664 497">40-49°dH</td> <td data-bbox="666 466 843 497">71-88°fH</td> <td data-bbox="845 466 1019 497">2:08</td> </tr> <tr> <td data-bbox="498 501 664 533">50°dH</td> <td data-bbox="666 501 843 533">89°fH</td> <td data-bbox="845 501 1019 533">2:09</td> </tr> </tbody> </table>	Německá stupnice tvrdosti vody	Francouzská stupnice tvrdosti vody	Doporučené nastavení	6-8°dH	10-14°fH	2:01	9-11°dH	15-20°fH	2:02	12-14°dH	21-25°fH	2:03	15-19°dH	26-34°fH	2:04	22-24°dH	35-43°fH	2:05	25-29°dH	44-52°fH	2:06	30-39°dH	53-70°fH	2:07	40-49°dH	71-88°fH	2:08	50°dH	89°fH	2:09	<p>Nezapomeňte zásobník na sůl naplnit solí poté, co nastavíte změkčovač vody na 2:01 - 2:09.</p> <p><i>Nepřevyšuje-li tvrdost přírodní vody 6°dH (9°fH), zvolte možnost 2:00. Změkčovač vody se deaktivuje a sůl nebude zapotřebí.</i></p> <p><i>Přednastaveno v továrně: 04</i></p>
Německá stupnice tvrdosti vody	Francouzská stupnice tvrdosti vody	Doporučené nastavení																															
6-8°dH	10-14°fH	2:01																															
9-11°dH	15-20°fH	2:02																															
12-14°dH	21-25°fH	2:03																															
15-19°dH	26-34°fH	2:04																															
22-24°dH	35-43°fH	2:05																															
25-29°dH	44-52°fH	2:06																															
30-39°dH	53-70°fH	2:07																															
40-49°dH	71-88°fH	2:08																															
50°dH	89°fH	2:09																															
3 TAB (mycí prostředek 3-v-1 / vše-v-jednom)	3:00 (Vyp) 3:01 (Zap)	<p>Toto nastavení lze aktivovat při použití mycího prostředku 3-v-1 / vše-v-jednom. Mycí program se automaticky přizpůsobuje, aby vždy poskytoval ty nejlepší výsledky při mytí i sušení. Při aktivaci tohoto nastavení není nutné přidávat leštidlo, protože tato volba vypíná jeho dávkování. Snižuje také množství přidávané soli do změkčovače vody. Nezapomeňte, že je nutné vložit sůl do zásobníku na sůl.</p> <p>Základem pro dosažení dobrých výsledků mytí je vyzkoušet, který typ mycího prostředku, nebo vícesložkového mycího prostředku nejlépe odpovídá vašim požadavkům! Pozorně si přečtěte pokyny ke správnému použití na obalu mycího prostředku. Návody k použití i ostatní informace na obalu mycího prostředku vždy dodržujte!</p>																															

Údržba a čištění

✱ Doplněte leštidlo

Pokud je třeba doplnit oplachovací prostředek, rozsvítí se na displeji výše uvedený symbol.

Po doplnění může chvíli trvat, než symbol zhasne.

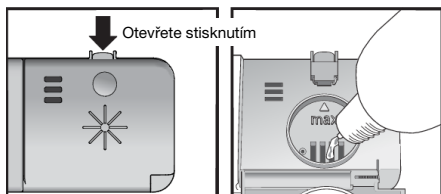

1. Otevřete víko přihrádky na oplachovací prostředek.
2. Opatrně doplňte leštidlo po značku **max**.
3. Otřete všechna potřísněná místa kolem přihrádky.
4. Pevně zavřete víko.

☞ Doplnění soli

Pokud je třeba doplnit sůl, rozsvítí se na displeji výše uvedený symbol.

Po doplnění může chvíli trvat, než symbol zhasne.



1. Vyšroubujte víčko zásobníku na sůl.
2. Do plnicího otvoru přihrádky na sůl zasuňte násypku, dodávanou s myčkou. (Voda je potřeba pouze poprvé.)
3. Poté přidávejte sůl, maximálně 630 gramů, dokud nebude komora plná. Používejte hrubozrnnou sůl nebo speciální sůl do myčky.
4. Otřete veškeré zbytky soli, aby bylo možné víčko pevně přišroubovat.

⚠ VAROVÁNÍ!

Abyste uvnitř myčky nevnikli rezavé skvrny, mycí program se musí spustit ihned po přidání soli.

Nikdy do přihrádky na sůl nelijte prostředek na mytí nádobí. Tím by se zničil změkčovač vody!

Čištění filtrů

Hrubý filtr

Hrubý filtr zachycuje větší zbytky jídla, které neprojdou přes vypouštěcí čerpadlo. Hrubý filtr vyprázdníte podle potřeby. Čistíte v pravidelných intervalech podle toho, jak často myčku používáte.

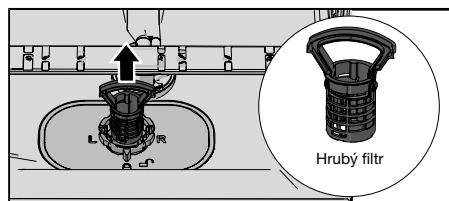

1. Zvedněte hrubý filtr pomocí držadla.
2. Vyprázdnněte filtr.
3. Namontujte hrubý filtr. Stiskněte ho dolů, dokud nezapadne na místo.

Jemný filtr

Zbytky, které se nahromadí na jemném filtru, se během každého mytí automaticky opláchnou. Jemný filtr v případě potřeby vyčistíte. Čistíte v pravidelných intervalech podle toho, jak často myčku používáte.

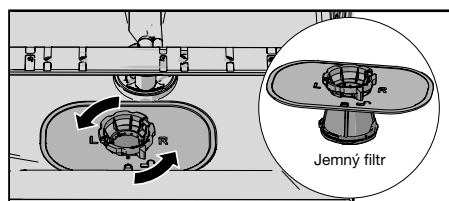

1. Otočte zajišťovacím kroužkem proti směru hodinových ručiček a zvedněte jemný filtr přímo nahoru.
2. Vyčistěte filtr.
3. Namontujte jemný filtr a otočte zajišťovací kroužek ve směru hodinových ručiček do polohy stop. Zkontrolujte, zda okraje správně těsní. Nezapomeňte namontovat hrubý filtr!

UPOZORNĚNÍ!

Na výsledky mytí může mít vliv nesprávná montáž filtrů. Bez namontovaných filtrů se myčka nesmí používat!

UPOZORNĚNÍ!

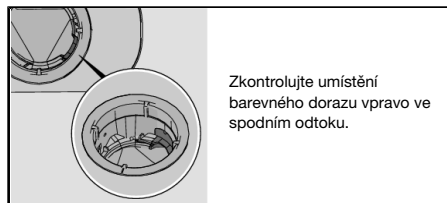

UPOZORNĚNÍ!

Na výsledky mytí může mít vliv nesprávná montáž filtrů. Bez namontovaných filtrů se myčka nesmí používat!

Čištění ostříkovačích ramen

Otvory a ložisko se někdy mohou zablokovat. Veškeré zbytky odstraňte pomocí jehly nebo ostrého předmětu. Ostříkovačích ramena mají otvory i na spodní straně.

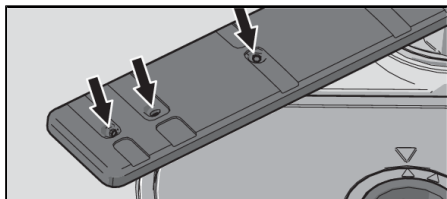

Čištění si můžete usnadnit odmontováním ostříkovačích ramen. Nezapomeňte je poté řádně namontovat zpět na místo.

Dolní ostříkací rameno

- Dolní ostříkací rameno uvolníte tak, že jej vytáhnete přímo vzhůru.

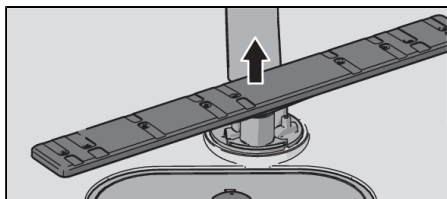

Horní ostříkací rameno

1. Vytáhněte horní koš.
2. Odmontujte z horního koše ostříkovačích rameno, a to tak, že proti směru hodinových ručiček odšroubujete jeho ložiska.

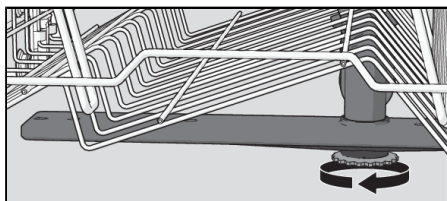

Vyčistěte myčku uvnitř i venku

Dvířka a těsnění dvířek

Otevřete dvířka. Boky dvířek a těsnění dvířek pravidelně čistěte navlhčeným hadříkem. Očistěte těsnění dvířek na dolním předním okraji myčky nádobí pomocí kartáče na nádobí.

Displej a tlačítka

Udržujte displej a tlačítka v čistotě. V případě potřeby je setřete suchým nebo navlhčeným hadříkem. Nepoužívejte čisticí produkty – mohly by poškrábat povrch.

Pomocí hlavního vypínače vypněte myčku nádoby při čištění tlačítek, abyste je omylem neaktivovali.

Mycí prostor myčky

Mycí prostor myčky je vyroben z nerezové oceli a během normálního používání se čistí (při pravidelném používání).

Pokud používáte tvrdou vodu, může se v myčce usazovat vodní kámen. Pokud k tomu dojde, spusťte program Samočištění program se dvěma lžicemi kyseliny citrónové v prostoru pro mycí prostředek (myčka je bez nádoby). Na trhu se prodávají i speciální čističe myčky nádobí.

Odstranění ucpání

Odblokování vypouštěcího čerpadla

Pokud myčka i po skončení programu stále obsahuje vodu, zřejmě je vypouštěcí čerpadlo ucpané, ale předměty způsobující ucpání se dají velmi snadno odstranit.

1. Vypněte myčku pomocí hlavního vypínače a odpojte ji ze zásuvky.
2. Vyjměte hrubý filtr a jemný filtr.
3. Vyberte vodu z mycího prostoru myčky.
4. Chcete-li provést kontrolu vypouštěcího čerpadla, odstraňte barevnou záračku v pravé části dolní výpusti.
5. Rukou otočte kolečkem čerpadla za záračku vypouštěcího čerpadla. Opatrně odstraňte všechny předměty.
6. Záračku vypouštěcího čerpadla vraťte na místo spolu s jemnými a hrubými filtry.
7. Zapojte spotřebič do zásuvky.
Pokud se myčka stále nespouští a ozývá se vrčení motoru, aktivovala se ochrana proti přetečení.
 - Zavřete přívod vody.
 - Vytáhněte zástrčku z elektrické zásuvky.
 - Zavolejte servisní oddělení.

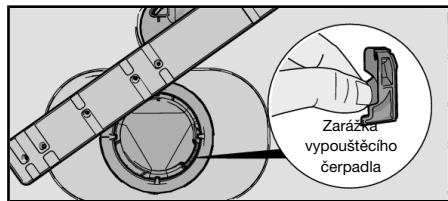

UPOZORNĚNÍ!

Nezapomeňte vrátit na místo záračku vypouštěcího čerpadla.

Odblokování filtru přívodní hadice

Pokud přívodní voda obsahuje drobné částičky, může dojít k ucpání filtru přívodní hadice, což má za následek Závada na přívodu vody.

1. Vypněte myčku pomocí hlavního vypínače a odpojte ji ze zásuvky.
2. Zastavte přívod vody.
3. Odšroubujte přívodní hadici.
4. Opatrně odstraňte vnější filtr z přívodní hadice a vyčistěte jej.
5. Filtr vyměňte vraťte a zkontrolujte správné umístění těsnění.

6. Přívodní hadici důsledně zašroubujte zpátky na místo.
7. Zapojte myčku do zásuvky a zapněte přívod vody. Nechte chvíli ustálit tlak a zkontrolujte, zda jsou spoje vodotěsné.

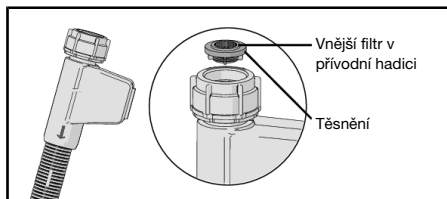

Řešení problémů

Typ závady na displeji		Řešení
F10	Přeplnění	Vyčistěte výpustné čerpadlo. Viz oddíl Údržba a čištění. Pokud problém přetrvává, zavolejte servisní oddělení.
F11	Závada na výstupu vody	Viz „V myčce zůstává voda“ v tabulce „Problém“ níže. Pokud problém přetrvává, zavolejte servisní oddělení.
F12	Závada na přívodu vody	Zkontrolujte, zda je vodovodní kohoutek zapnutý. Zkontrolujte, zda vnější filtr na přívodní hadici není ucpaný. Viz Odblokování filtru přívodní hadice v kapitole Údržba a čištění. Pokud problém přetrvává, zavolejte servisní oddělení.
F40	Netěsnost vstupního ventilu	Zavřete kohout přívodu vody a zavolejte servisní oddělení.
F52	Závada hladiny vody	Vyčistěte hrubý a jemný filtr. Zkontrolujte, zda je vodovodní kohoutek zapnutý. Zkontrolujte, zda vnější filtr na přívodní hadici není ucpaný. Pokud problém přetrvává, zavolejte servisní oddělení.
F54	Přeplnění	Zavřete kohout přívodu vody a zavolejte servisní oddělení.
F56	Závada cirkulace	Zavolejte servisní oddělení.
F67	Závada na přívodu vody	Zkontrolujte, zda je vodovodní kohoutek zapnutý. Zkontrolujte, zda vnější filtr na přívodní hadici není ucpaný. Viz Odblokování filtru přívodní hadice v kapitole Údržba a čištění. Pokud problém přetrvává, zavolejte servisní oddělení.

Chybové hlášení vymažete stiskem libovolného tlačítka.

Problém	Možné příčiny	Řešení
Tlačítka nereagují na stisknutí.	Stiskli jste tlačítka příliš brzy po otevření dvířek.	Chvilí počkejte a zkuste to znovu.
	Tlačítka jsou znečištěná.	Otřete tlačítka suchým nebo lehce navlhčeným hadříkem.
	Dvířka jsou zavřená.	Otevřete dvířka. Tlačítka reagují, pouze pokud jsou otevřená dvířka.
Nelze zavřít dvířka.	Koše nejsou správně umístěné.	Zkontrolujte, zda jsou koše správně vodorovně umístěné.
		Zkontrolujte, zda nádobí nebrání správnému zasunutí koše na místo.
	Zámek dvířek nezacvakl na místo a není zajištěn.	Zkontrolujte zámek dvířek, pokud zámek dvířek nezacvakl na místo a není zajištěn.

Problém	Možné příčiny	Řešení
		Podržte tlačítko pro volbu Automatické otevíření, dokud nezačne blikat. Počkejte, dokud blikání neustane (60 sekund). Zavřete dvířka. Zkontrolujte, zda zámek dvířek zapadl na místo a je zajištěn.
Myčka se nespustí.	Dvířka nejsou řádně zavřená.	Zkontrolujte.
	Otevřeli jste myčku za účelem přidání nádobí, zatímco program stále běží.	Zavřete dvířka a vyčkejte. Myčka po chvíli naváže na spuštěný program.
	Zámek dvířek nezacvakl na místo a není zajištěn.	Zkontrolujte zámek dvířek, pokud zámek dvířek nezacvakl na místo a není zajištěn. Podržte tlačítko pro volbu Automatické otevíření, dokud nezačne blikat. Počkejte, dokud blikání neustane (60 sekund). Zavřete dvířka. Zkontrolujte, zda zámek dvířek zapadl na místo a je zajištěn.
	Spálila se pojistka / vyskočil jistič.	Zkontrolujte.
	Zástrčka není zasunuta do zásuvky.	Zkontrolujte.
	Vodovodní kohoutek je zavřený.	Zkontrolujte.
	Přetečení/úniky vody.	Zkontrolujte.
	Z myčky je slyšet vrčivý zvuk (vypouštěcí čerpadlo) a nepřestává ani po vypnutí síťového spínače.	Zavřete vodovodní kohoutek. Vytáhněte zástrčku ze zásuvky a zavolejte servisní oddělení.
Zkontrolujte, zda nebyla vybrána volba Odložený start.	Podržte stisknutý hlavní vypínač, dokud displej nezhasne, pokud chcete zrušit možnost Odložený start. Znovu zapněte myčku.	
Nádobí není čisté.	Ostříkací rameno se neotáčí.	Vyjměte rameno a vyčistěte ho. Zkontrolujte, zda nádobí neblokuje ostříkací ramena.
	Otvory ostříkovacích ramen nebo ložisek jsou uzavřeny.	Vyčistěte ostříkovací ramena. Viz kap. Údržba a čištění.
	Nevhodný mycí program	Vyberte program s vysokou teplotou, aby se mastnota na velmi špinavém nádobí rozpustila, například Intenzivní program.

Problém	Možné příčiny	Řešení
	Nesprávné dávkování mycího prostředku.	Dávkujte podle tvrdosti vody. Příliš mnoho nebo příliš málo mycího prostředku vede ke zhoršení kvality mytí.
	Mycí prostředek je starý. Mycí prostředek není trvanlivý výrobek.	Vyhněte se velkým balením.
	Nádobí je nesprávně uložené.	Nepřikrývejte porcelán velkými mísami apod. Nedávejte vysoké sklenice do rohů koše.
	Sklenice a hrnky se během programu převrátily.	Ukládejte nádobí tak, aby bylo stabilní.
	Filtry nejsou správně namontovány.	Zkontrolujte, zda je rukojeť filtru zablokována v poloze zastavení.
	Chybějící zářážka vypouštěcího čerpadla.	Zkontrolujte umístění barevného dorazu vpravo ve spodním odtoku. Viz kap. Údržba a čištění.
Skvrny na nerez a stříbře.	Některé potraviny, jako hořčice, majonéza, citrón, ocet, sůl a omáčky mohou na nerezovém a stříbrném nádobí při delším působení zanechat skvrny.	Pokud myčku nespustíte ihned, tento typ potravin opláchněte. Zvažte použití programu Rychlý hodinový s volbou SpeedWash.
	Každá nerezová ocel může na stříbře zanechat skvrny, pokud tyto kovy během mytí přijdou do styku. Skvrny na nádobí může zanechávat i hliník.	V zájmu zamezení tvorbě rýh a ztrátě lesku oddělte nádobí vyrobené z různých kovů, například stříbrné, nerezové a kovové.
Na nádobí jsou skvrny nebo povlak.	Ze změkčovače vody uniká sůl.	Zkontrolujte, zda je víčko přihrádky na sůl pevně dotažené. V opačném případě zavolejte servisní oddělení.
	Nesprávné nastavení změkčovače vody.	Viz oddíl Nastavení.
	Nesprávné nastavení dávkování oplachovacího prostředku.	Viz oddíl Nastavení.
	Prázdňé přihrádka na sůl.	Doplňte sůl. Viz oddíl Před prvním mytím.
	Je používán 3 v 1/vícesložkový mycí prostředek a je aktivní nastavení tablety (3 v 1/vícesložkový mycí prostředek).	Deaktivujte nastavení tablety (3 v 1/vícesložkový mycí prostředek) a doplňte sůl a oplachovací prostředek.

Problém	Možné příčiny	Řešení
	Příliš vysoká teplota a/nebo příliš vysoké množství mycího prostředku může naleptat křišťálové sklo. Toto naneštění nelze spravit, lze tomu pouze předcházet.	Křišťálové sklo myjte při nízkých teplotách a s malým množstvím mycího prostředku. Kontaktujte výrobce mycího prostředku.
Na nádobí se tvoří lepkavý bílý/modrý povlak.	Je nastaveno příliš vysoké dávkování oplachovacího prostředku.	Snižte množství. Viz oddíl Před prvním mytím a Nastavení. Pokud máte velmi měkkou vodu, můžete oplachovací prostředek ředit vodou v poměru 1:1.
Po mytí zůstávají skvrny.	Rtěnku a čaj může být těžké umýt.	Použijte mycí prostředek s bělicí přísadou.
Zbytky mycího prostředku v prostoru pro mycí prostředek pro mytí.	Prostor pro mycí prostředek byl během přidavku mycího prostředku vlhký.	Prostor pro mycí prostředek musí být během přidavku mycího prostředku suchý.
Řinčení během mytí v myčce.	Nádobí není správně uložené, nebo se netočí ostříkací ramena.	Zkontrolujte, zda je nádobí pevně uložené. Otočením ostříkacích ramen se ujistěte, že je nic neblokuje.
V myčce zůstává voda.	Filtry jsou ucpané.	Vyčistěte hrubý i jemný filtr.
	Filtry nejsou správně namontovány.	Zkontrolujte, zda je rukojeť filtru zablokována v poloze zastavení.
	Zbytky ve vypouštěcí hadici.	Vyčistěte vypouštěcí hadici. Viz oddíl Údržba a čištění.
	Chybějící zarážka vypouštěcího čerpadla.	Zkontrolujte umístění barevného dorazu vpravo ve spodním odtoku. Viz kap. Údržba a čištění.
	Zauzlení vypouštěcí hadice.	Zkontrolujte, zda není hadice zauzlovaná, nebo zda nemá ostré ohyby.
	Ucpaná vypouštěcí hadice.	Odpojte vypouštěcí hadici připojenou k sifonu kuchyňského dřezu. Zkontrolujte, zda se v hadici nezaklesly zbytky jídla a zda má přípojka vnitřní průměr nejméně 14 mm.
Nepříjemný pach v myčce.	Nečistoty kolem těsnění a v rozích.	Vyčistěte pomocí kartáče na nádobí a nepěněního čistícího prostředku.
	Delší dobu byly používány programy s nízkou teplotou.	Asi jednou za měsíc spusťte program s vyšší teplotou. Nebo vyberte samočisticí program. Viz Samočisticí program v oddílu Návod k použití myčky.

Problém	Možné příčiny	Řešení
Usazená mastnota v myčce nádobí.	Delší dobu byly používány programy s nízkou teplotou.	Vyberte program s vysokou teplotou, aby se mastnota na velmi špinavém nádobí rozpustila, například Intenzivní program. Nebo spusťte samočisticí program. Viz Samočisticí program v oddílu Návod k použití myčky.
Nádobí není dostatečně suché.	Možnost Automatické otevření není aktivní.	Aktivujte volbu Automatické otevření.
	Myčka není zcela naplněná.	Myčku zcela naplňte.
	Musí se doplnit oplachovací prostředek, nebo je dávkování příliš nízké.	Doplňte oplachovací prostředek, nebo zvýšte jeho dávkování. Viz oddíly Před prvním mytím a Nastavení.
	Je používán 3 v 1/vícesložkový mycí prostředek a je aktivní nastavení tablety (3 v 1/vícesložkový mycí prostředek).	Deaktivujte nastavení tablety (3 v 1/vícesložkový mycí prostředek) a doplňte sůl a oplachovací prostředek.

Montáž

[mm]

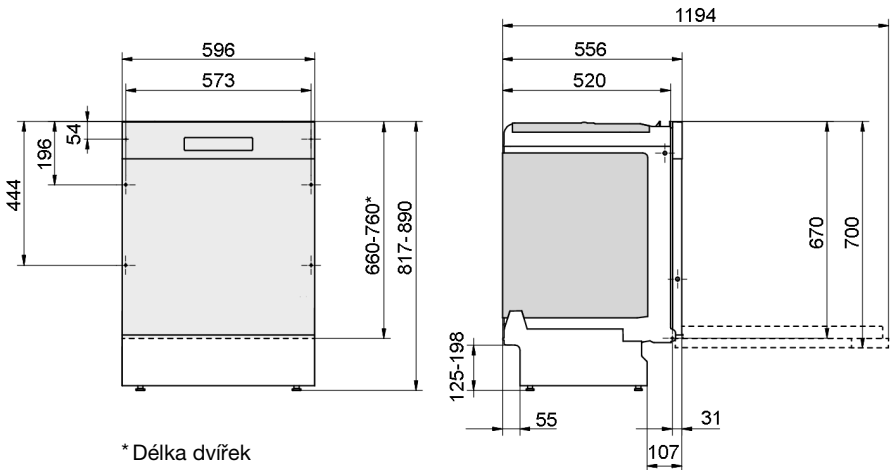

* Délka dvířek

Nominální rozměry. Skutečné rozměry se mohou lišit.

Je důležité, abyste si přečetli a dodržovali níže uvedené návody a pokyny. Provádějte instalaci a připojení podle samostatného návodu k instalaci.

Bezpečnostní pokyny

- Elektrické, vodní a vypouštěcí přípojky smí zapojovat pouze kvalifikovaný personál.
- Vždy dodržujte platné předpisy, týkající se vody, odpadu a elektřiny.
- Při instalaci postupujte pečlivě! Noste ochranné rukavice! Vždy musejí být přítomny dvě osoby!
- Na podlahu pod myčku umístěte odkapávací podnos, aby se předešlo škodám při jakémkoli úniku vody.
- Ještě než myčku přišroubujete na místo, vyzkoušejte její chod spuštěním programu Rychlý hodinový s volbou SpeedWash. Zkontrolujte, zda se myčka plní vodou a zda funguje vypouštění. Zkontrolujte také, zda všechny přípojky těsní.



VAROVÁNÍ!

Při instalaci myčky na nádobí zavřete přívod vody!

Během prací musí být zástrčka vytažena z elektrické zásuvky, nebo musí být vypnuty pojistky zásuvek!

Umístění

- Rozměry výklenku a přípojek jsou uvedeny v samostatném návodu k instalaci. Před zahájením instalace zkontrolujte, zda jsou všechny rozměry správné. Výška krycích dvířek se dá upravit tak, aby byla v souladu s ostatními součástmi.
- Ujistěte se, že je místo instalace myčky dostatečně pevné. Upravte nastavitelné nohy tak, aby byla myčka v rovině.
- Pokud je myčka vestavná, musí být okolní nábytek odolný vůči kondenzaci z myčky.

- Přilepte ochranný film (příbalen v sáčku s dokumentací) na spodní stranu pracovní desky. Ochranný film chrání pracovní desku před působením vlhka.
- Ověřte, zda je montáž myčky provedena tak, aby bylo zajištěno snadné otevírání dvířek, jinak by mohlo dojít k narušení funkce jejich zámku.
- Upozornění: pružiny dvířek mohou po osazení krytu dvířek vyžadovat seřízení. Seřídte levou a pravou pružinu dvířek stejně tak, aby byla dvířka vyvážená.

Připojení odtoku

Potřebné informace naleznete v samostatném návodu k instalaci.

Tato myčka na nádobí je vhodná k instalaci do vyvýšených výklenků (aby bylo dosaženo ergonomické pracovní výšky). To znamená, že myčku lze umístit tak, aby vypouštěcí hadice vedla níže než dno myčky, např. přímo do podlahové výpusti. Myčka je vybavena integrovaným vodním uzávěrem, který brání vypuštění vody z myčky během mycího cyklu.

Vypouštěcí hadici lze také připojit k připojovacímu kolenu sifonu kuchyňského dřezu. Připojovací koleno musí mít vnitřní průměr nejméně 14 mm.

Vypouštěcí hadici lze prodloužit maximálně o 3 m (celková délka vypouštěcí hadice nesmí přesáhnout 4,5 m). Všechny spojky a spojovací hadice musí mít vnitřní průměr nejméně 14 mm. V ideálním případě by však měly být vypouštěcí hadice nahrazena novou hadicí bez spojek.

Žádná část vypouštěcí hadice nesmí být výše než 950 mm nad úroveň dna myčky na nádobí.

Odtokovou hadici připevněte svorkou. Dbejte na to, aby na odtokové hadici nebyly žádné smyčky.

Připojení k přívodu vody

Používejte pouze přívodní hadici dodávanou s myčkou. Nepoužívejte staré nebo jiné náhradní hadice.

Přívodní potrubí musí být opatřeno uzavíracím kohoutkem. Kohoutek musí být snadno přístupný, aby bylo možné zavřít vodu, pokud se bude s myčkou hýbat.

Po dokončení instalace zapněte přívod vody a nechte chvíli ustálit tlak. Zkontrolujte vodotěsnost všech spojů.

Připojení k přívodu studené vody

Připojte myčku k přívodu studené vody, pokud je budova vytápěná olejem, elektřinou nebo plynem.

Připojení k přívodu teplé vody

Připojte myčku k přívodu teplé vody (max. 70 °C), pokud je budova vytápěna energeticky úsporným řešením, například dálkovým vytápěním nebo solární či geotermální energií. Přejít na teplou vodu snižuje dobu mytí a snižuje energetickou spotřebu myčky.

UPOZORNĚNÍ!

Nepřekračujte povolenou teplotu přívodní vody. Určité materiály použité v nádobí nejsou na příliš vysoké teploty stavěné. Viz Choulostivé nádobí v kapitole Naplnění myčky na nádobí.

Elektrické zapojení

Informace o elektrickém zapojení můžete nalézt na štítku se sériovým číslem. Tyto specifikace musí odpovídat elektrickému napájení.

Myčka musí být zapojena do uzemněné zásuvky.

Nástěnná elektrická zásuvka musí být umístěna mimo místa instalace, aby byla po instalaci myčky snadno přístupná. Nepoužívejte prodlužovací kabel!

 **UPOZORNĚNÍ!**

Výměna elektrických kabelů, jakož i opravy a údržba týkající se bezpečnosti nebo výkonu, musejí být prováděny servisním technikem výrobce nebo osobou s podobnou odbornou kvalifikací.

Servis

Než kontaktujete servisní středisko, přečtěte si oddíl Řešení problémů. Pokud narazíte na problém, který nejste schopni vyřešit sami, obraťte se na nejbližší servisní středisko, které vám poskytne odbornou pomoc, viz www.gorenje.com. Náš web dále obsahuje informace o dostupnosti náhradních dílů a věcech, které můžete opravit sami.

Při kontaktování servisního oddělení mějte připraveny informace z výrobního štítku. Uveďte číslo výrobku (1) a sériové číslo (2).

Upozornění: neodborné opravy mohou představovat riziko pro bezpečí uživatele a mohou mít vliv na záruku.

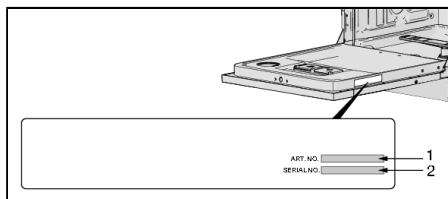

Technické údaje a energetický štítek

Technické údaje

Výška:	817-890 mm
Šířka:	596 mm
Hloubka:	556 mm
Hmotnost:	35 kg ¹⁾
Tlak vody:	0,03–1,0 MPa
Elektrické zapojení:	Viz typový štítek.
Jmenovitý příkon:	Viz typový štítek.

¹⁾ Hmotnost se může lišit podle odlišných specifikací.

Informace pro zákazníky

Informace o výrobku naleznete na adrese www.gorenje.com, kde je zároveň odkaz na Evropskou databázi výrobků pro označování energetickými štítky (EPREL), případně můžete navštívit přímo <https://eprel.ec.europa.eu>. Podle pokynů vyhledávejte podle názvu modelu.

Viz informace na štítku se sériovým číslem. Poznamenejte si název modelu (3).

Informace pro zkušební ústav

Informace o tomto výrobku naleznete v Evropské databázi výrobků pro označování energetickými štítky (EPREL), a lze je také objednat e-mailem dishwashers@appliance-development.com.

Žádost by měla obsahovat informace ze štítku se sériovým číslem. Uveďte číslo výrobku (1), sériové číslo (2) a název modelu (3).

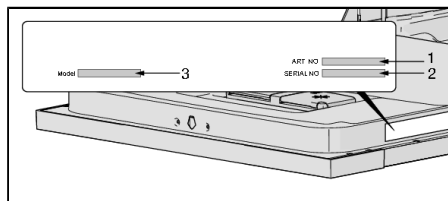

gorenje

GORENJE gospodinjski aparati, d.o.o. • Partizanska 12, 3320 Velenje, Slovenia
Phone: +386 (0)3 899 10 00 • Fax: +386 (0)3 899 28 00 • www.gorenje.com



828764-a7



Vyhrazujeme si právo na změny.