



# SUŠIČKY

NÁVOD K POUŽITÍ

GTN 38252 HGP

CZ

SK

[www.grundig.com](http://www.grundig.com)

**GRUNDIG**



**OBSAH**

<b>1 Nejprve si přečtěte tento návod, prosím!</b>	<b>4</b>
<b>2 Důležité pokyny pro bezpečnost a životní prostředí</b>	<b>5</b>
2.1 Všeobecné bezpečnostní pokyny .....	5
2.1.1 Elektrická bezpečnost .....	6
2.1.2 Produktová bezpečnost ..	7
2.2 Montáž nad pračkou .....	9
2.3 Běžný účel použití .....	10
2.4 Bezpečnost dětí .....	10
2.5 Soulad se směrnicí WEEE a Odstranění odpadů výrobku ....	11
2.6 Dodržování směrnice RoHS11	
2.7 Informace o balení .....	11
2.8 Technické specifikace .....	12
<b>3 Vaše sušička</b>	<b>13</b>
3.1 Obsah balení .....	13
<b>4. Instalace</b>	<b>14</b>
4.1 Vhodné umístění pro instalaci .....	14
4.2 Demontáž přepravní bezpečnostní sestavy .....	15
4.3 Instalace pod pracovní desku .....	15
4.4 Připojení k odpadu .....	15
Připojení odtokové hadice .....	15
4.5 Upravování nožek .....	16
4.6 Elektrické připojení .....	16
4.7 Přeprava výrobku .....	16
4.8 Upozornění na zvuky .....	16
4.9 Výměna osvětlovací lampy	17
<b>5. Příprava</b>	<b>18</b>
5.1 Prádlo vhodné pro sušení v sušičce .....	18
5.2 Prádlo nevhodné pro sušení v sušičce .....	18

5.3 Příprava prádla pro sušení	18
5.4 Co udělat pro úsporu energie .....	18
5.5 Správné množství naložení	19

<b>6 Výběr programu a obsluha zařízení</b>	<b>20</b>
--	-----------

6.1 Ovládací panel .....	20
6.2 Symboly na obrazovce .....	20
6.3 .....	Příprava spotřebiče .....
6.4 Volba programu .....	21
6.5 Hlavní programy .....	21
6.6 Další programy .....	21
6.7 Tabulka výběru programu a spotřeby .....	23
6.8 Obecný popis Parních programů .....	24
6.9 Parní programy .....	25
6.10 Pomocné funkce .....	27
6.11 Výstražné symboly .....	27
6.12 Spuštění programu .....	28
6.13 Dětský zámek .....	28
6.14 Změna programu po jeho spuštění .....	29
6.15 Zrušení programu .....	30
6.16 Konec programu .....	30
6.17 Vonné funkce .....	30
6.18 Sušící košík .....	31
Umístění prádla do koše .....	32

<b>7. Údržba a čištění</b>	<b>35</b>
----------------------------	-----------

7.1 Čištění filtru na textilní vlákna / Vnitřní povrch plnicích dvířek	35
7.2 Čištění snímače .....	36
7.3 Vypouštění zásobníku na vodu .....	36
7.4 Čištění zásuvky filtru .....	37
7.5 Čištění výparníku .....	39
7.6 Čištění Parního zařízení ....	39

<b>8 Odstraňování potíží</b>	<b>40</b>
------------------------------	-----------

# 1. Nejprve si přečtěte tento návod, prosím!

Vážení zákazníci,

Děkujeme Vám, že jste si zvolili spotřebič Grundig. Doufáme, že Váš výrobek, který byl vyroben ve vysoké kvalitě a špičkovou technologií vám poskytne nejlepší výsledky. Doporučujeme vám přečíst si tento návod a ostatní doprovodnou dokumentaci před zahájením užívání produktu a také je uschovejte pro budoucí použití. Pokud postoupíte produkt někomu jinému, poskytněte mu i tuto příručku. Věnujte pozornost všem detailům a upozorněním uvedeným v návodu k obsluze a postupujte s ohledem na pokyny které jsou uvedeny v ní.

Použijte tento návod pro model uvedený na titulní straně.



Přečtěte si návod.

## Vysvětlení symbolů

V celém tomto návodu jsou použity následující symboly:



Důležité informace nebo užitečné rady o použití.



Upozornění na nebezpečné situace vůči životu a majetku.



Varování před úrazem elektrickým proudem.



Varování před horkými povrchy.



Varování proti požáru.



Varování před nebezpečnými operacemi



Obalové materiály výrobku jsou vyrobeny z recyklovatelných materiálů v souladu s našimi národními předpisy o životním prostředí.

Nevyhazujte obalový odpad spolu s domovním odpadem nebo jinými odpady, zlikvidujte ho na vyhrazených sběrných místech určených místními úřady.

## 2. Důležité pokyny pro bezpečnost a životní prostředí



Tato část obsahuje bezpečnostní pokyny, které vám pomohou chránit se před rizikem zranění osob nebo poškození majetku. Nedodržení těchto pokynů ruší záruku.

### 2.1 Všeobecné bezpečnostní pokyny

- Sušičku mohou používat děti starší 8 let a osoby, jejichž fyzické, smyslové nebo duševní schopnosti byly plně vyvinuté nebo které nemají zkušenosti a znalosti, za předpokladu, že jsou pod dohledem nebo vyškoleny o bezpečném používání výrobku a rizicích, které přináší. Děti si se spotřebičem nesmějí hrát. Čistící a údržbové práce nesmějí provádět děti, pokud nejsou pod dohledem.
- Děti mladší 3 let držte v bezpečné vzdálenosti a musí být pod neustálým dohledem.
- Nastavitelné nohy neodstraňujte. Mezeru mezi sušičkou a podlahou nesnižujte materiály, jako jsou koberce, desky a tkanice. Může to způsobit problémy se sušičkou.
- Vždy provádějte montáž a opravné postupy v autorizovaném servisním středisku. Výrobce nenese odpovědnost za škody, které mohou vzniknout při procesech prováděných neoprávněnými osobami.
- Nikdy nemyjte sušičku stříkáním nebo poléváním vodou! Nebezpečí úrazu elektrickým proudem!
- Pro výrobky s funkcí par:
- Pro parní programy používejte pouze destilovanou vodu nebo vodu kondenzovanou ve vodní nádrži spotřebiče. Nepoužívejte síťovou vodu ani přísady. Používáte-li kondenzovanou vodu v nádrži na vodu, musí být filtrována a zbavena.

- Neotevírejte dveře při chodu parního programu. Je možné předejít horké vodě.
- Před přidáním prádla do programu páry odstraňte skvrny.
- Použijte prádlo pouze v programu na plenky, které není špinavé nebo obarvené, ale proniká nepříjemným zápachem (odstranění zápachu).
- Nepoužívejte žádné žehlicí soupravy ani příslušenství v parním zařízení ani v žádném jiném programu.

### 2.1.1 Elektrická bezpečnost

	Při provádění elektrického připojení během instalace dodržujte elektrické bezpečnostní pravidla.
	Spotřebič nesmí být napájen prostřednictvím externího spínacího zařízení, jako je například časovač, nebo připojený k obvodu, který je pravidelně zapínán nebo vypínán pomocí funkce.

- Připojte sušičku k uzemněné zásuvce chráněné pojistkou s hodnotami uvedenými na typovém štítku. (Viz 2.1 Přehled) Uzemnění proveďte správně kvalifikovaným elektrikářem. Naše společnost nenese odpovědnost za případné škody, které vzniknou při používání sušičky bez uzemnění v souladu s místními předpisy.
- Napětí a povolená ochrana pojistkami je uvedena na typovém štítku.
- Napětí na typovém štítku musí odpovídat napětí vaší sítě.
- Odpojte sušičku, když se nepoužívá.
- Během instalace, údržby, čištění a oprav odpojte sušičku od sítě.
- Nedotýkejte se zástrčky mokřýma rukama! Nikdy neodpojujte tahem za kabel, vždy tahejte uchopením za zástrčku.

- Nepoužívejte prodlužovací kabely, rozdvojky nebo adaptéry pro připojení sušičky k napájení, pro snížení rizika požáru a úrazu elektrickým proudem.
- Zásuvka napájecího kabelu musí být snadno přístupná i po instalaci.



Poškozený napájecí kabel vyměňte po oznámení Autorizovanému servisu.



V případě, že se sušička pokazila, nesmí se provozovat, dokud nebude opravena autorizovaným servisním technikem! Nebezpečí úrazu elektrickým proudem!

### 2.1.2 Produktová bezpečnost



**Body, které mají být zohledněny pro nebezpečnost:**

Níže uvedené prádlo nebo položky se nesmějí sušit v sušičce z důvodu nebezpečí požáru.

- Nevyprané kusy prádla
- Položky znečištěné olejem, acetonem, alkoholem, topným olejem petrolejem, odstraňovačem skvrn, terpentýnem, parafínem nebo odstraňovačem parafínu je třeba před sušením v sušičce vyprat v horké vodě s větším množstvím pracího prostředku.

Z tohoto důvodu položky obsahující najme výše uvedené skvrny se musí vyprat velmi důkladně, proto používejte příslušné čisticí prostředky a zvolte vysokou teplotu praní.



**Níže uvedené prádlo nebo položky se nesmějí sušit v sušičce z důvodu nebezpečí požáru:**

- Oděvy a polštáře posíleny gumovou pěnou (latexová pěna), sprchové záclony, textilie odolné proti vodě, materiály s gumovou výztuhou a polštářky z gumové pěny.
- Oblečení vyčištěné průmyslovými chemikáliemi.

Položky, jako jsou zapalovače, zápalky, mince, kovové díly, jehly atd. mohou poškodit bubnovou soupravu nebo mohou vést k funkčním problémům. Proto překontrolujte každé prádlo, které vložíte do sušičky.

Nikdy nezastavujte sušičku před ukončením programu. Pokud tak musíte učinit, odstraňte všechno prádlo rychle a rozložte ho z důvodu odvedení tepla.



Prádlo, které bylo vyprané nedostatečně se může samovolně vznítit a dokonce se může vznítit i po ukončení sušení.

- Je třeba zajistit dostatečné větrání pro zabránění vypouštění plynů ze zařízení pracujících s jinými druhy paliv, včetně otevřeného ohně nahromaděného v místnosti díky efektu zpětného šlehnutí.



Spodní prádlo, která obsahuje kovovou výztuž se nesmí sušit v sušičce. Sušička se může poškodit pokud se kovové výztuhy při sušení uvolní nebo zlomí.



Používejte změkčovadla a podobné výrobky v souladu s pokyny výrobce.



Po každém nebo před každým použitím vždy vyčistěte filtr na textilní vlákna. Nikdy nepoužívejte sušičku bez nainstalovaného filtru na textilní vlákna.

- Nikdy se nepokoušejte se opravovat zkaženou sušičku vlastními silami. Neprovádějte žádné změny, opravu nebo výměnu na výrobku ani pokud máte znalosti nebo schopnosti vykonávat požadované postupy, pokud nejsou jasně



doporučeny v návodu k obsluze nebo publikované v servisní příručce. V opačném případě vystavíte svůj život a životy druhých nebezpečí.

- V místnosti, kde má být sušička instalována, nesmějí být uzamykatelné, posuvné nebo otočné dveře, které by mohly blokovat otevírání plnicích dvířek sušičky.
- Nainstalujte sušičku na místech vhodných pro domácí použití. (Koupelna, uzavřený balkon, garáž atd.)
- Dbejte na to, aby domácí zvířata nemohla dostat do sušičky. Před použitím zkontrolujte vnitřek sušičky.
- Nikdy se neopírejte o plnicí dveře sušičky když jsou otevřené, protože mohou spadnout.
- Okolo sušičky se nesmí hromadit vlákna.

## 2.2 Montáž nad pračkou

- Při instalaci sušičky nad pračkou použijte mezi dvěma stroji upevňovací zařízení. U upevňovacího zařízení musí být instalováno autorizovaným servisem.
- Celková hmotnost pračky a sušičky - plně naložených - pokud jsou umístěny jedna nad druhou dosahuje přibližně 180kg. Umístěte spotřebiče na pevnou podlahu, která má dostatečnou únosnost!



Pračka nesmí být umístěna na sušičce. Při instalaci vaší pračky věnujte pozornost výše uvedeným varováním.

### Instalační tabulka pro pračku a sušičku

Hloubka sušičky	Hloubka pračky						
	62 cm	60 cm	54 cm	50 cm	49 cm	45 cm	40 cm
54 cm	Může být instalována					Může být instalována	Nemůže být instalována
60 cm	Může být instalována					Nemůže být instalována	

## 2.3 Běžný účel použití

- Sušička je určena pro domácí použití. Není vhodná pro komerční využití a nesmí být používána mimo svého zažitého účelu použití.
- Používejte sušičku pouze na sušení prádla, které je příslušně označeno.
- Výrobce se zříká jakékoli odpovědnosti z důvodu nesprávného používání nebo přepravy.
- Životnost vámi zakoupené sušičky je 10 let. Během tohoto období budou k dispozici originální náhradní díly pro řádné používání sušičky.

## 2.4 Bezpečnost dětí

- Obalové materiály jsou nebezpečné pro děti. Uchovávejte obalové materiály mimo dosah dětí.
- Elektrické výrobky jsou nebezpečné pro děti. Udržujte děti mimo dosah spotřebiče, když je v provozu. Nedovolte jim hrát si se sušičkou. Použijte dětskou pojistku pro zabránění dětem manipulovat se sušičkou.



Dětský zámek je na ovládacím panelu. **(Viz Dětská pojistka)**

- Udržujte plnicí dvířka zavřená, i když sušička není v provozu.

## 2.5 Soulad se směrnicí WEEE a Odstranění odpadů výrobku

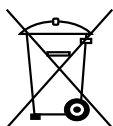

Tento produkt splňuje směrnici EU WEEE (2012/19/EU). Tento výrobek nese symbol pro třídění, platný pro elektrický a elektronický odpad (WEEE).

Tento produkt byl vyroben z vysoce kvalitních součástí a materiálů, které lze znovu použít a které jsou vhodné pro recyklaci. Produkt na konci životnosti nevyhazujte do běžného domácího odpadu. Odveďte ho do sběrného místa pro recyklaci elektrických a elektronických zařízení. Informace o těchto sběrných místech získáte na místních úřadech.

## 2.6 Dodržování směrnice RoHS:

Produkt, který jste zakoupili splňuje směrnicí EU RoHS (2011/65/EU). Neobsahuje žádné škodlivé ani zakázané materiály, které jsou směrnicí zakázané.

## 2.7 Informace o balení

Obalové materiály výrobku jsou vyrobeny z recyklovatelných materiálů v souladu s našimi národními Předpisy pro životní prostředí. Nevyhazujte obalové materiály spolu s domácími nebo jinými odpady. Vezměte je do sběrných míst pro obalové materiály určené místními orgány.

## 2.8 Technické specifikace



CZ	
Výška (Min. / Max.)	84,6 cm / 86,6 cm*
Šířka	59,5 cm
Hloubka	59,8 cm
Kapacita (max.)	8 kg**
Čistá hmotnost (použití na plastová přední dvířka)	51,5 kg
Čistá hmotnost (použití na skleněná přední dvířka)	54 kg
Napětí	Viz typový štítek***
Nominální příkon	
Kód modelu	

\* Min výška: Výška se zavřenými nastavitelnými nožičkami.

Max. výška: Výška s nastavitelnými nožičkami otevřenými na maximum.

\*\* Hmotnost suchého prádla před praním.

\*\*\* Pro umístění typového štítku na sušičce viz bod.

	Technické specifikace sušičky jsou předmětem specifikací bez předchozího upozornění za účelem zlepšení kvality výrobku.
	Obrázky uvedené v této příručce jsou schematické a nemusí přesně odpovídat produktu.
	Hodnoty uvedené na značkách na sušičce nebo v jiných publikacích průvodní dokumentace sušičky byly získány v laboratoři v souladu s příslušnými normami. V závislosti na provozních a okolních podmínkách sušičky, se tyto hodnoty mohou lišit.

# 3 Vaše sušička

## 3.1 Obsah balení

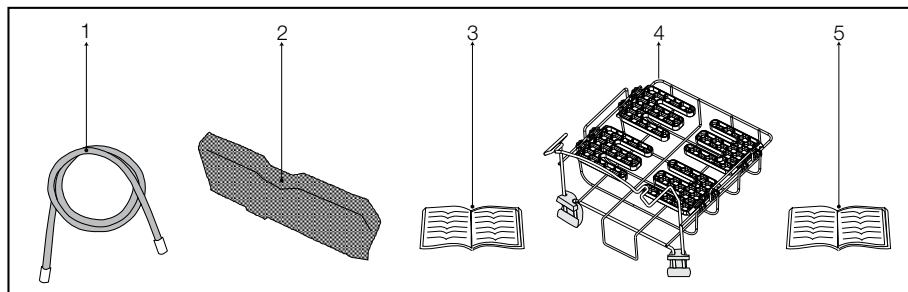

1. Hadice výpustky vody\*
2. Náhradní houbička filtrační zásuvky\*
3. Návod k použití
4. Sušící košík\*
5. Uživatelská příručka pro sušící košík\*

\* Může být dodáván pro Vaš spotřebič v závislosti na modelu.

## 4. Instalace

Instalaci výrobku svěřte nejbližšímu autorizovanému servisu. Aby byl spotřebič připraven k použití, zkontrolujte vhodnost elektroinstalace a odpadního systému, než kontaktujete autorizovaného servisního zástupce. Pokud neodpovídají, přivolejte kvalifikovaného technika a instalátéra, aby provedl všechny nezbytné úpravy.



Za přípravu umístění výrobku i elektroinstalace a odpadního systému odpovídá zákazník.



Instalaci a elektrické zapojení výrobku musí provést autorizovaný servisní zástupce. Výrobce nenese odpovědnost za škody vzniklé procesy prováděnými nepovolanými osobami.



Před instalací zkontrolujte vizuálně, zda není výrobek jakkoli poškozen. Pokud je, nenechte jej instalovat. Poškozené výrobky znamenají bezpečnostní riziko.



Sušičku nechte 12 hodin stát, než ji spustíte.

### 4.1 Vhodné umístění pro instalaci

- Umístěte spotřebič na stabilní a rovnou plochu.
- Sušička je těžká. Nepřesouvejte ji sami.
- Stroj používejte v dobře odvětrávaném bezprašném prostředí.
- Neblokujte vzduchová vedení před a pod strojem materiály, jako jsou koberce s dlouhým vlasem a dřevěné pásy.
- Neinstalujte stroj za dveře se zámkem, posuvné dveře nebo dveře se závěsem, které by mohly do stroje narážet.
- Jakmile je stroj instalován, měl by zůstat na stejném místě, kde byl připojen. Při instalaci výrobku zkontrolujte, zda se zadní stěnou ničeho nedotýká (kohout, zásuvka atd.). Dávejte také pozor, abyste zvolili umístění, které pak nebudete muset měnit.
- Výrobek umístěte nejméně 1,5 cm mimo okraje jiného nábytku.



Neumísťujte spotřebič na napájecí kabel.

## 4.2 Demontáž přepravní bezpečnostní sestavy



Demontujte přepravní bezpečnostní sestavu, než výrobek poprvé použijete.

1. Otevřete dveře.
2. V bubnu je nylonová taška obsahující kus polystyrénu. Přidržte ji za oddíl označený XX XX.
3. Přitáhněte nylon k sobě a vyjměte přepravní bezpečnostní sestavu.

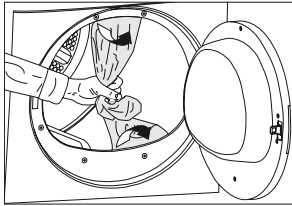

Zkontrolujte, zda v bubnu nezůstala žádná část přepravní sady.

## 4.3 Instalace pod pracovní desku

- Tento výrobek můžete nainstalovat pod pracovní desku, pokud má deska dostatečnou výšku.



Nikdy nepoužívejte sušičku bez horního obložení.

Hloubka sušičky	60 cm	54 cm
Skladové číslo dílu pro instalaci pod linku	2979700100	2973600100

- Kolem stran a zadní stěny výrobku nechte nejméně 3 cm místa, pokud jej instalujete pod pracovní desku nebo do skříně.

## 4.4 Připojení k odpadu

U výrobků vybavených kondenzátorem se voda ze sušicího cyklu shromažďuje ve vodní nádrži. Nahromaděnou vodu odčerpávejte po každém cyklu.

Můžete nahromaděnou vodu přímo odeslat přes odčerpávací hadici dodávanou se spotřebičem, namísto pravidelného vylévání vody z vodní nádrže.

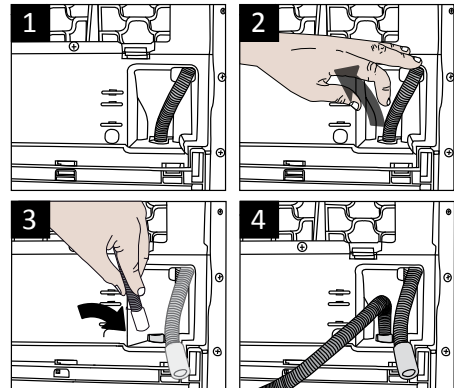

## Připojení odtokové hadice

- 1-2 Ručně zatáhněte hadici za sušičku, aby ji bylo možné ji odpojit od místa, kde je připojena. K odstranění hadice nepoužívejte žádné nástroje.
- 3 Připojte jeden konec odtokové hadice dodávané se sušičkou do přípojného bodu, ze kterého jste v předchozím kroku odstranili hadici spotřebiče.
- 4 Připojte druhý konec odtokové hadice přímo do odpadu nebo do umyvadla.



Hadici je nutno upevnit v každém druhu připojení. Pokud se hadice uvolní během vypouštění vody, dojde k zaplavení domácnosti.



Odpadní hadici upevněte do výšky maximálně 80 cm.



Zkontrolujte, zda jste na vodní hadici nestoupli a nepřiskřípli ji mezi odpad a spotřebič.

#### 4.5 Upravování nožek

Má-li váš spotřebič fungovat tišeji a bez vibrací, musí stát rovně a vyváženě na nožkách. Vyrovnajte spotřebič pomocí nožek. Otočením nožek doleva nebo doprava zajistíte vyváženost a upevnění spotřebiče.

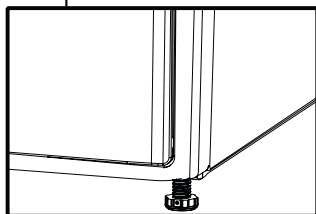

Nikdy nevyšroubovávejte nastavitelné nožky z pouzder.

#### 4.6 Elektrické připojení

Pro konkrétní pokyny pro připojení k elektrické síti vyžadovaných během instalace (viz 2.1.1 Elektrická bezpečnost)

#### 4.7 Přeprava výrobku

1. Spotřebič před převozem odpojte.
2. Odpojte vývod vody (pokud existuje) a připojení do komína.
3. Odčerpejte veškerou vodu z nádrže.



Doporučujeme přenášet spotřebič ve vzpřímené poloze. Pokud není možné je přenášet ve svislé poloze, nakloňte zařízení mírně doprava při pohledu zřepředu. Poté, co spotřebič přesunete na nové místo, počkejte 12 hodin, než jej spustíte.

#### 4.8 Upozornění na zvuky



Je obvyklé slyšet kovový hluk z kompresoru během provozu.

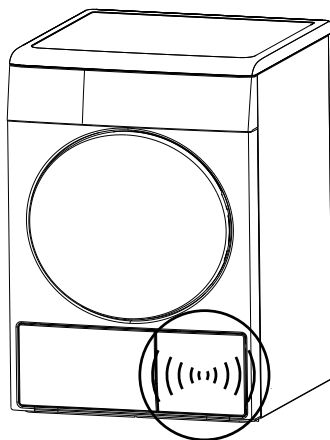

Voda nahromaděná během provozu se čerpá do vodní nádrže. Je normální slyšet při tomto procesu zvuky čerpadla.



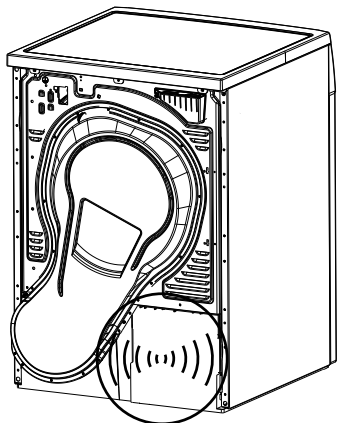

#### 4.9 Výměna osvětlující lampy

Pro případ potřeby je ve Vaší sušičce použita svítelná lampa. Chcete-li vyměnit žárovku/LED používanou pro osvětlení vaší sušičky, obraťte se na autorizovaný servis.

Lampa(y) používané v tomto zařízení nejsou vhodné pro osvětlení místností v domácnosti. Zamýšlený účel tohoto svítidla je pomoci uživateli umístit prádlo v sušičce komfortním způsobem. Lamps používané v tomto zařízení musí odolávat extrémním fyzikálních podmínkám, jako jsou vibrace a teploty nad 50°C.

# 5. Příprava

## 5.1 Prádlo vhodné pro sušení v sušičce

Vždy dodržujte pokyny uvedené na etiketách oděvu. Sušte pouze prádlo s etiketou informující o tom, že je vhodné pro sušení v sušičce a ujistěte se, že jste vybrali vhodný program.

SYMBOLY PRO PRÁNÍ PŘÁDLA																							
	Symboly sušení		Vhodné do sušičky		Nežehlit		Citlivé / jemné sušení		Nesusit v sušičce		Nesusit		Nečistit za sucha										
	Nastavení sušení		Při jakékoli teplotě		Při vysoké teplotě		Při střední teplotě		Při nízké teplotě		Bez ohřívání		Sušte zavěšené		Sušte rozložené		Ještě mokré pověste a usušte		Sušte rozložené ve stínu		Suché čištění		
	Žehlení -				Žehlit při vysoké teplotě		Žehlit při střední teplotě		Žehlit při nízké teplotě		Nežehlit		Žehlit bez páry										
	Suché nebo pára																						
	Maximální teplota				200 °C		150 °C		110 °C														

## 5.2 Prádlo nevhodné pro sušení v sušičce



vlněné, hedvábné oděvy, jemné a hodnotné látky, vzduchotěsné kusy a tylové závěsy nejsou vhodné pro strojní sušení.

## 5.3 Příprava prádla pro sušení

- Prádlo po praní může být vzájemně zamotané. Oddělte jednotlivé položky prádla před jejich vložením do sušičky.
- Sušte oblečení s kovovými doplňky, jako jsou zipy, naruby.
- Zatáhněte zipy, zapněte háčky, spony a knoflíkové rady.

## 5.4 Co udělat pro úsporu energie

Následující informace vám pomohou používat sušičku ekologicky a úsporně.

- Při praní žmýkejte prádlo nejvyšší možnou rychlostí. To znamená, že doba sušení se zkrátí a spotřeba energie se sníží.
- Roztřídte prádlo v závislosti na jeho typu a tloušťky. Sušte stejný typ prádla společně. Například tenké utěrky a ubrusy uschnou spíše než husté ručníky.
- Postupujte podle pokynů pro výběr programu v uživatelské příručce.

- Neotevírejte vkladací dvířka sušičky během sušení, pokud to není nutné. V případě potřeby opatrně otevřete vkladací dvířka a nenechte je otevřené po dlouhou dobu.
- Nepřidávejte mokré prádlo, když je sušička v provozu
- Před nebo po každém cyklu sušení vyčistěte filtr na textilní vlákna. **(Viz. 7.1 Čištění filtru na textilní vlákna / Vnitřní povrch plnicích dvířek**
- Pokud se na přístroji s varovným symbolem pro čištění filtrační zásuvky «» rozsvítí kontrolka, nebo jsou přítomny viditelné zbytky ze vzduchu, filtr pravidelně vyčistěte. **(Viz. 7.4 Čištění zásuvky filtru**
- Během sušení větrejte místnost, kde se sušička nachází.

## 5.5 Správné množství naložení

Postupujte podle pokynů v části “Volba programu a tabulka spotřeby”. nevkládejte více jako je hodnota kapacity uvedena v tabulce.

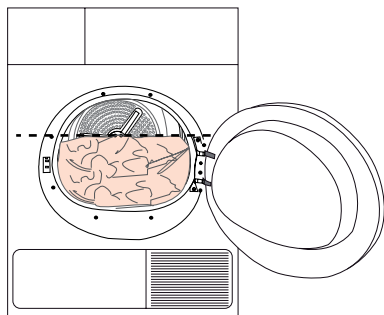

Následující hodnoty jsou uvedeny jako příklady.

Prádlo	Přibližné hmotnosti (g)*
Bavlněné ložní povlečení (dvojité)	1500
Bavlněné ložní povlečení (jednoduché)	1000
Prostěradla (dvojité)	500
Prostěradla (jednoduché)	350
Velké ubrusy	700
Malé ubrusy	250
Čajové ubrusky	100
Osušky	700
Ručníky na ruce	350
Halenky	150
Bavlněné košile	300
Košile	200
Bavlněné šaty	500
Šaty	350
Džíny	700
Kapesníky (10 ks)	100
Trička	125

\*Hmotnost suchého prádla před praním.



Nedoporučuje se naložit do sušičky prádlo přesahující úroveň uvedenou na obrázku. Pokud je spotřebič přetížen, výkon sušení se zhorší. Kromě toho, může dojít k poškození sušičky a prádla.

# 6 Výběr programu a obsluha zařízení

## 6.1 Ovládací panel

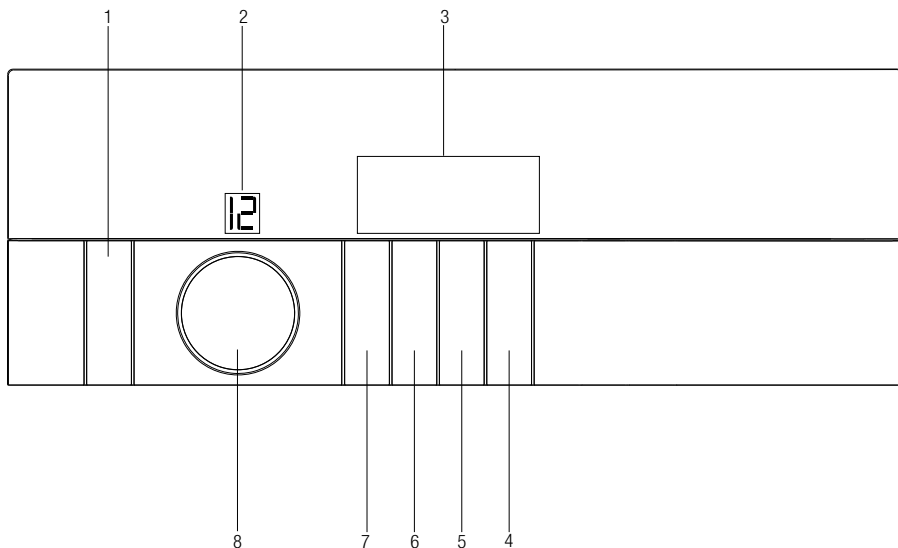

1. Tlačítko Zapnout/Vypnout/Zrušit
2. Ukazatel čísla programu
3. Displej
4. Tlačítko start / Pohotovostní režim Tlačítko upozornění na úroveň zvuku / dětský zámek
5. Tlačítko výběru časového zpoždění
6. Tlačítko upozornění na úroveň zvuku / dětský zámek
7. Tlačítko Časovač / Para
8. Tlačítko volby programu

## 6.2 Symboly na obrazovce

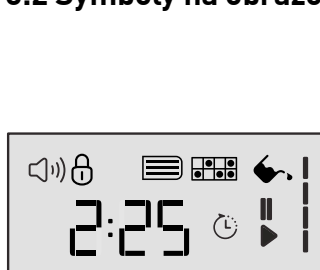

Indikátor zbývajících času



Výstražný symbol Čištění filtrační zásuvky



Výstražný symbol čištění filtru



Zvukový výstražný symbol



Výstražný symbol Dětská pojistka



Výstražný symbol Vodní nádrže



Symbol času ukončení



Symbol Start/Pauza



Průběhový proužek programu

\* Čas, který se objeví na displeji ukazuje zbývajcí čas do konce programu a mění se v závislosti na úrovni vlhkosti prádla a modelu sušičky.



Varovný symbol parní nádrže

### 6.3 Příprava spotřebiče

1. Připojte spotřebič do elektrické sítě.
2. Umístěte prádlo do spotřebiče.
3. Stiskněte tlačítko Zapnout/ Vypnout/Zrušit po dobu 1 sekundy (déle).
4. Při prvním zapnutí Vašeho spotřebiče, se zapne deklarovaný program (Program sušení bavlny do skříně).



Stisknutí tlačítka **Zapnout / Vypnout / Zrušit** neznamena, že program byl spuštěn. Pro spuštění programu stiskněte tlačítko **Start / Pohotovostní režim**.

### 6.4 Volba programu

1. Zvolte vhodný program z níže uvedených tabulek, kde jsou uvedeny úrovně sušení.
2. Pomocí tlačítka Program Selection (Výběr programu) vyberte požadovaný program.

Bavlna extra suché	Při normální teplotě se suší pouze bavlněné prádlo. Hrubé a vícevrstvé prádlo (ručníky, povlečení, rifle atd) se suší tak, aby mohly být umístěny do skříně bez žehlení.
Bavlna do skříně	Obyčejné prádlo (ubrusy, spodní prádlo atd.) se vysuší tak, aby mohla být umístěna do skříně bez žehlení.
Bavlna do skříně Plus	Obyčejná prádlo (trička, šaty atd.) jsou vysušené a připravené na žehlení.



Podrobné informace o programu naleznete v části "Výběr programu a tabulka spotřeby".

### 6.5 Hlavní programy

Následující hlavní programy jsou k dispozici v závislosti na typu tkaniny.

#### • Bavlna

S tímto programem sušte odolné prádlo. Suší při normální teplotě. Doporučuje se pro vaše bavlněné prádlo (povlečení, ložní prádlo, ručník, župan atd.)

#### • Syntetické látky

S tímto programem sušte citlivé prádlo. Doporučuje se pro syntetické prádlo.

### 6.6 Další programy

Následující extra programy jsou k dispozici pro spotřebič pro zvláštní podmínky.



Další programy se mohou lišit v závislosti na funkcích vašeho spotřebiče.

#### • Povlečení

Sušte vláknité přikrývky se štítkem, které označují, že mohou být sušené v sušičce. Ujistěte se, že jste přikrývku vložili správně, abyste předešli poškození stroje a přikrývky. Před vložením přikrývky do stroje odstraňte z přikrývky povlak. Vložte přikrývku do zařízení po jejím složení na polovinu.

- Nevkládejte více než 1 dvojitou přikrývku (200x200 cm). Nesušte předměty, které obsahují bavlnu, jako jsou deky, polštáře apod.

- Nesušte jiné předměty jako jsou koberce, koberečky, atd. Může to způsobit trvalé poškození vašeho spotřebiče.

- **Jeans**

Používejte na sušení denimových oděvů ždímáním v pračce vysokou rychlostí.

- **Košile 30**

Použijte tento program, pro připravení 2 košil na žehlení do 30 minut.

- **Sport**

Pomocí tohoto programu můžete spolu sušit syntetické a bavlněné kusy prádla a kusy prádla vyrobené ze směsových tkanin.

- **Mix**

Používá se k sušení syntetického a bavlněného oblečení, které nepouštějí barvu.

- **Jemné**

Můžete sušit vaši jemné prádlo vhodnou pro sušení nebo prádlo, které se doporučuje prát ručně (hedvábné halenky, tenká spodní prádlo atd.), při nízké teplotě.

- **Košík / Časovač.**

Můžete vybrat od 10 minutový až 160 minutový časový program pro dosažení požadované konečné hladiny sušení s nízkou teplotou. Pomocí tohoto programu, sušička suší po nastavenou dobu bez ohledu na úroveň vysušení prádla. Tento produkt je vhodný pro použití s možností sušícího koše. Sušení lze provést pomocí výše vysvětlených časových programů s vysoušecím košem, který můžete získat od autorizovaného prodejce. Podrobnosti o použití sušícího koše naleznete v části 5.18 Sušící koš.







Pomocí tohoto programu, spotřebič suší po nastavenou dobu bez ohledu na úroveň sušení.



Doporučujeme sušit Vaši jemné prádlo v pracím sáčku, abyste předešli pomačkání a poškození. Po ukončení programu prádlo okamžitě vyjměte a pověste ji, abyste zabránili pomačkání.

## 6.7 Tabulka výběru programu a spotřeby

Programy	Zátěž (kg)	Rychlost otáček v pračce (ot/min)	Přibližné množství zbývající vlhkosti	Doba sušení (minuty)
Bavlna / Barevné				
 Bavlna extra suché	8	1000	% 60	190
 Bavlna do skříne	8 / 4	1000	% 60	185 / 114
 Bavlna na žehlení	8	1000	% 60	150
Jeans	4	1200	% 50	130
Košile 30°	0.5	1200	% 60	30
Sport	4	1000	% 60	115
Jemné	1	600	% 50	55
Mix	8	1000	% 60	110
Povlečení	8	1000	% 60	164
Syntetika				
 Syntetika do skříne	4	800	% 40	70
 Syntetika na žehlení	4	800	% 40	55
Hodnoty spotřeby energií				
Programy	Zátěž (kg)	Rychlost otáček v pračce (ot/min)	Přibližné množství zbývající vlhkosti	Hodnota spotřeby energie v kWh
Bavlna k uložení*	8 / 4	1000	% 60	1,92 / 1,08
Bavlna k žehlení	8	1000	% 60	1,50
Konfekce ze syntetiky	4	800	% 40	0,75
Příkon ve vypnutém stavu pro standardní bavlnový program při plném zatížení, PO (W)				0,5
Příkon při ponechání v zapnutém stavu pro standardní bavlnový program při plném zatížení, PL (W)				1,0
Obsahuje fluorované skleníkové plyny, na které se vztahuje Kjótský protokol. Hermeticky uzavřená. R134a / 0,30 kg - GWP:1430 - 0,429 tCO <sub>2e</sub>				



„Program skříňově suchá bavlna“ používaný při plném a částečném zatížení je standardní sušící program, pro který příslušející informace na etiketě a informačním listu uvádějí, že tento program je vhodný pro sušení obvyklého vlhkého bavlněného prádla a jedná se o neúčinnější program pro bavlnu z hlediska spotřeby energie.

\* : Standardní program s energetickým štítkem (EN 61121: 2012)

Všechny hodnoty uvedené v grafu byly stanoveny podle normy EN 61121: 2012. Hodnoty spotřeby se mohou lišit od hodnot v grafu v závislosti na typu prádla, způsobu ždímání, okolních podmínek a změnách v napětí.



Vypouštějte kondenzovanou vodu, která je kondenzovaná v programech na bavlnu přes hadici.

## 6.8 Obecný popis Parních programů

Programy	Trvání monitorování	Definice programů	Kapacita
Parní osvěžení Business	28 min.	Tento program je možné použít pro bavlněné oblečení (košile, bundy, kalhoty atd.). Tento program zajistí odstranění nežádoucích pachů z vašeho oblečení. Prádlo můžete dát do skříně bez žehlení. <b>Pouze pro suché oblečení.</b>	1,5 kg nebo 5-6 kusů košile
	22 minut		1 kg nebo 3-4 kusy košile
	16 minut		0,5 kg nebo 1-2 kusy košile
Parní osvěžení Denní	31 minut	Tento program můžete použít pro každodenní bavlněné nebo syntetickou prádlo. Tento program zajistí odstranění nežádoucích pachů z vašeho oblečení. Prádlo můžete dát do skříně bez žehlení. <b>Pouze pro suché oblečení.</b>	1,5 kg nebo 5-6 kusů košile
	25 minut		1 kg nebo 3-4 kusy košile
	20 minut		0,5 kg nebo 1-2 kusy košile
Snadné žehlení Syntetika	45 minut	Tento program můžete použít pro praní syntetických oděvů. Tento program zajistí, aby vaše sušené oblečení bylo připraveno v šatníku na žehlení. Pro mokré a suché prádlo.	1,5 kg nebo 5-6 kusů košile
	40 minut		1 kg nebo 3-4 kusy košile
	35 minut		0,5 kg nebo 1-2 kusy košile
Snadné žehlení Bavlna	50 minut	Tento program můžete použít pro praní bavlněných oděvů. Tento program zajistí, aby vaše sušené oblečení bylo připraveno v šatníku na žehlení. Pro mokré a suché prádlo.	1,5 kg nebo 5-6 kusů košile
	45 minut		1 kg nebo 3-4 kusy košile
	40 minut		0,5 kg nebo 1-2 kusy košile



## 6.9 Parní programy

Parní programy, které budete používat, vám umožní snížit zápach v prádle a minimalizovat vrásky.

Prádlo rozřídíte ohledem na jeho typ a velikost.

Při průběhu parních programů se kromě tvorby páry může generovat i hluk.

Výsledek procesu odstraňování vrásek a odstraňování zápachu se může lišit podle typu a množství prádla a zvoleného programu.

Po dokončení Parních programů prádlo okamžitě vyjměte ze spotřebiče a zavěste ho po dobu nejméně 15 minut.

### Aktivace zařízení

Před prvním použitím parních programů musíte naplnit parní nádrž. V případě prvního použití můžete použít destilovanou vodu dodanou se spotřebičem. Naplňte plnicí nádobu dodanou se spotřebičem destilovanou vodou.

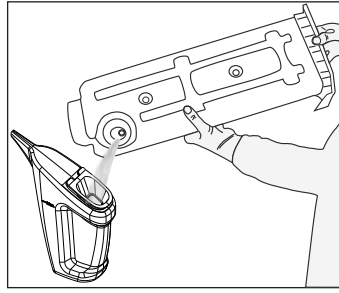
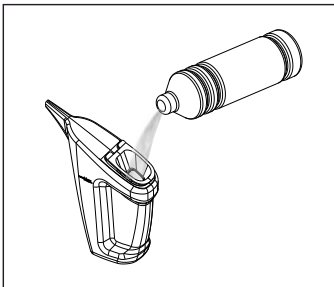

Nepijte čistou (destilovanou) vodu.

Na plnění nádrže na páru můžete použít kondenzovanou vodu. Z toho důvodu vodu přefiltrujte. Plnicí nádobu můžete doplnit kondenzovanou vodou nahromaděnou ve vodní nádrži.

### Plnění parní nádrže:

1. Zapněte spotřebič a přesuňte programové tlačítko na jeden z parních programů.

Parní osvěžení Business	1
Parní osvěžení Denní	2
Snadné žehlení Syntetika	3
Snadné žehlení Bavlna	4
Jemné	5
Sport	6
Povlečení	7
Košíte 30'	8

2. Při zvolení parního programu, kdy je parní nádrž prázdná, bude blikat níže uvedený symbol.

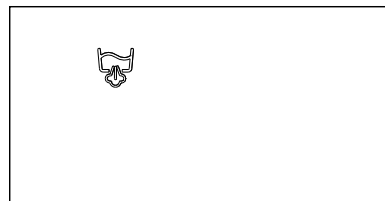

3. Vytáhněte zásobník na vodu.
4. Zvedněte víčko parní nádrže podle obrázku.

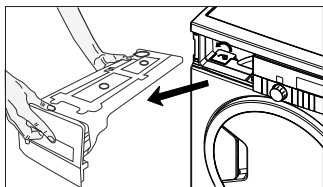

5. Na naplnění parní nádrže použijte plnicí nádobu naplněnou destilovanou vodou nebo kondenzovanou vodou.

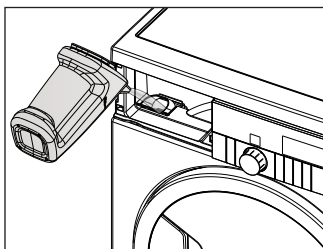

6. Když se přidá požadované množství vody symbol na displeji musí svítit nepřetržitě. V tomto případě může být použit alespoň jeden cirkulační parní program. Vodu můžete plnit, dokud hladina vody nedosáhne výpusť parní nádrže.

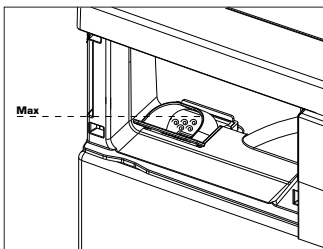

7. Zavřete vývod plnicího otvoru parní nádrže a vložte zpět zásobník na vodu do zásuvky.

**Poznámka:** Pokud je parní nádrž prázdná, bude blikat ikona varování a program se nespustí.

## Ovládání spotřebiče

Zvolte preferovaný Parní program. Po naplnění parní nádrže se množství páry určí na základě množství prádla. Pro uskutečnění, pomocí tlačítka vyberte množství páry.

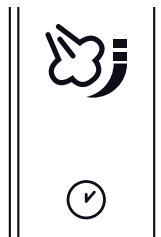

Výběrem jakéhokoliv Parního programu se na obrazovce zobrazí množství času, během kterého se použije maximální množství páry. Pokud stisknete tlačítko jednou, zobrazí časový interval pro střední úroveň páry a pokud se stisknete dvakrát, zobrazí časový interval pro minimální úroveň páry. Pokud stisknete tlačítko ještě jednou, přesměruje vás na čas maximální úrovně páry.

Do spotřebiče vložte vhodné množství a typ prádla.

Tlačítkem Start / Pauza spusťte zařízení:

**Poznámka:** Neotvírejte dvířka při běžícím programu napařování. Je možné předejit horké vodě.



Parní programy pro přípravu na žehlení dodají prádlo vlhkou pro snadné žehlení. Nebudou vhodné pro jejich oblečení.

## 6.10 Pomocné funkce

### Zvukové varování

🔊) Při ukončení programu spotřebič vydá varovný zvukový signál. Chcete-li nastavit hlasitost zvuku, použijte tlačítko Úroveň hlasitosti varování.



Úroveň hlasitosti můžete změnit před spuštěním programu nebo iv průběhu spuštění programu.



### Prevence vrásek

Pokud není prádlo po dokončení programu odstraněno, po 2 hodinách je aktivován program, který zabraňuje záhybům, takže prádlo uvnitř stroje není rozdrcené. Program prádelny se otáčí v 10minutových intervalech, aby se zabránilo tomu, že bude prasknuto.

## 6.11 Výstražné symboly



Výstražné symboly se mohou lišit v závislosti na modelu vašeho spotřebiče.

### Čištění Filtru na vlákna

Pokud je program ukončen, zapne se výstražný symbol pro čištění filtru.



Pokud symbol čištění filtru neustále bliká, viz "Řešení problémů".

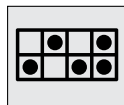

### Nádrž na vodu

Pokud je program ukončen, zapne se výstražný symbol pro vyprázdnění nádržky na vodu.

Pokud se nádržka na vodu zaplní v průběhu spuštěného programu, začne blikat výstražný symbol a spotřebič přejde do pohotovostního režimu. V takovém případě vyprázdňte zásobník na vodu a spusťte program stisknutím tlačítka Start / Pohotovostní režim. Výstražný symbol se vypne a program bude pokračovat.



### Čištění zásuvky filtru

V pravidelných intervalech bude blikat výstražný symbol pro připomenutí že je třeba vyčistit zásuvku filtru.



### Časové zpoždění

Použitím programu Časové zpoždění můžete oddálit spuštění programu po dobu až 24 hodin.

1. Otevřete plnicí dvířka a položte prádlo.
2. Zvolte program sušení a případně další funkce.

3. Stiskněte tlačítko Časové zpoždění a nastavte požadovaný čas zpoždění. Na displeji se zobrazí nápis Time Delay. (Pokud tlačítko podržíte, časové zpoždění se přepne nepřetržitě).
4. Stiskněte tlačítko **Start / Pohotovostní režim**. Spustí se odpočítávání Časového zpoždění a zapne se symbol Časové zpoždění. Znak ":" uprostřed zobrazovaného časového zpoždění bude blikat.



Po dobu trvání doby Časového zpoždění je možné přidat nebo odebrat prádlo. Na konci Časového zpoždění se symbol Časového zpoždění vypne, spustí se sušení a zobrazí se doba trvání programu. Zobrazený čas je celková doba sušení a Časové zpoždění.

### Změna doby trvání Časového zpoždění

Chcete-li změnit dobu Koncového času během odpočítávání:

1. Pro přerušení programu stiskněte tlačítko On / Off / Cancel po dobu 3 sekund. Zapněte zařízení znovu a opakujte postup nastavení Časového zpoždění na dobu, kterou si přejete.
2. Při prvním zapnutí Vašeho spotřebiče, se zapne deklarovaný program (Program sušení bavlny do skříně).

### Zrušení funkce Časového zpoždění

Chcete-li zrušit odpočítávání Časové zpoždění a okamžitě spustit program:

1. Pro přerušení programu stiskněte tlačítko On / Off / Cancel po dobu 3 sekund.
2. Stiskněte tlačítko On/Off/Cancel pro spuštění v předchozích zvoleného programu.

### 6.12 Spuštění programu

Pro spuštění programu stiskněte tlačítko ► Start / Pohotovostní režim.

Pro oznámení spuštění programu se zapne symbol Spuštění, oddělovač ":" uprostřed zbývajících času začne blikat.

### 6.13 Dětský zámek

Spotřebič je vybaven dětskou pojistkou, která zabraňuje aby byl průběh programu přerušen stiskem tlačítek během provozu. Když je aktivován dětský zámek, všechna tlačítka na panelu s výjimkou ovládacího prvku Zapnuto / Vypnuto / Zrušení jsou deaktivovány.

Chcete-li deaktivovat dětský zámek, stiskněte a podržte tlačítka Upozornění na úroveň zvuku / Dětský zámek po dobu 3 sekund.

Aby bylo možné spustit nový program po aktuálním programu a možnost zasahovat do aktuálního programu, je nutné dětskou pojistku deaktivovat. Chcete-li deaktivovat Dětský zámek, stiskněte stejné tlačítka po dobu 3 sekundy.



Když je aktivována dětská pojistka, na obrazovce se rozsvítí symbol zámku.



**i** Pokud se spotřebič vypne a zapne tlačítkem On/Off/Cancel, Dětská pojistka se deaktivuje.

- Pokud je dětská pojistka aktivní:
- Při provozu nebo pohotovostním stavu spotřebiče se symboly ovládacího panelu po změně polohy ovládacího knoflíku nemění.

## 6.14 Změna programu po jeho spuštění

Následně po spuštění spotřebiče můžete změnit program, který jste vybrali pro sušení své prádla na jiný program.

1. Například pro výběr programu Extra suché namísto Suché pro žehlení, ukončete program stisknutím tlačítka Start / Pohotovostní režim po dobu 1 sekundy.
2. Pomocí knoflíku pro volbu programu si vyberte program Extra suché.
3. Pro spuštění programu stiskněte tlačítko Start / Pohotovostní režim.

## Přidávání a odebrání prádla během pohotovostního režimu

Chcete-li přidat / odebrat prádlo po spuštění programu sušení:

1. Pro přepnutí spotřebiče do pohotovostního režimu stiskněte tlačítko Start / Pohotovostní režim. Proces sušení se zastaví.

2. Když je spotřebič v pohotovostním režimu, otevřete vkladací dvířka a po odstranění nebo přidání prádla zavřete dveře.
3. Pro spuštění programu stiskněte tlačítko Start / Pohotovostní režim.

**i** Přidání prádla po spuštění operace sušení může způsobit, že sušená prádla uvnitř spotřebiče se promísí s mokrou prádlem a po ukončení operace zůstane prádlo vlhká.

**i** Přidání nebo vyjmutí prádla během sušení můžete opakovat tolikrát, kolikrát budete chtít. Ale tento proces bude trvale přerušovat proces sušení a způsobí prodloužení trvání programu a zvýšení spotřeby energie. Z toho důvodu se doporučuje přidat prádlo před zahájením programu.

**i** Pokud je nový program vybraný změnou polohy knoflíku volby programu, zatímco je váš spotřebič v pohotovostním režimu, aktuálně běžící program skončí a na obrazovce se zobrazí informace o novém programu.



**UPOZORNĚNÍ:** Nedotýkejte se vnitřního povrchu bubnu při přidávání nebo vyjímání prádla, dokud probíhá program. Povrch bubnu je horký.

## 6.15 Zrušení programu

Chcete-li program zrušit a ukončit operaci sušení z jakéhokoli důvodu po spuštění spotřebiče, stiskněte tlačítko On/Off/Cancel po dobu 3 sekund.



**UPOZORNĚNÍ:** Pokud zrušíte program během provozu stroje, uvnitř spotřebiče může být vysoká teplota, na ochlazení spusťte program ventilace.

## 6.17 Vonné funkce

Sušička je vybavena vonnou funkcí. Na používání této funkce si přečtěte si návod k použití ProScena.

Existují tři různé možnosti vůně, které můžete použít ve svém zařízení. Čerstvá, Květiny / Růže, Oceán.

Váš spotřebič obsahuje jeden typ vonné tobolky, jiné tobolky můžete získat od autorizovaných prodejců. Používejte pouze vonné tobolky získané od autorizovaných prodejců.

## 6.16 Konec programu

Když se program ukončí, na ukazateli programu zapnou se symboly Čištění Filtru na vlákna a Výstražný symbol vodní nádrže. Je možné otevřít vkladací dvířka a spotřebič bude připraven na druhé spuštění.

Pro vypnutí sušičky stiskněte tlačítko On/Off/Cancel.



Jestliže po ukončení programu ze spotřebiče není vybrané prádlo, aktivuje se 2 hodinový Program pro zabránění zmačkání.



Po každém sušení vždy vyčistěte filtr na textilní vlákna. (Viz. "Filtr na textilní vlákna a vnitřní strana plnicích dvířek")



Po každém sušení vyprázdněte nádržku na vodu. (Viz. "Vyprázdnění nádržky na vodu")

## 6.18 Sušící košík

Všeobecný vzhled košíku

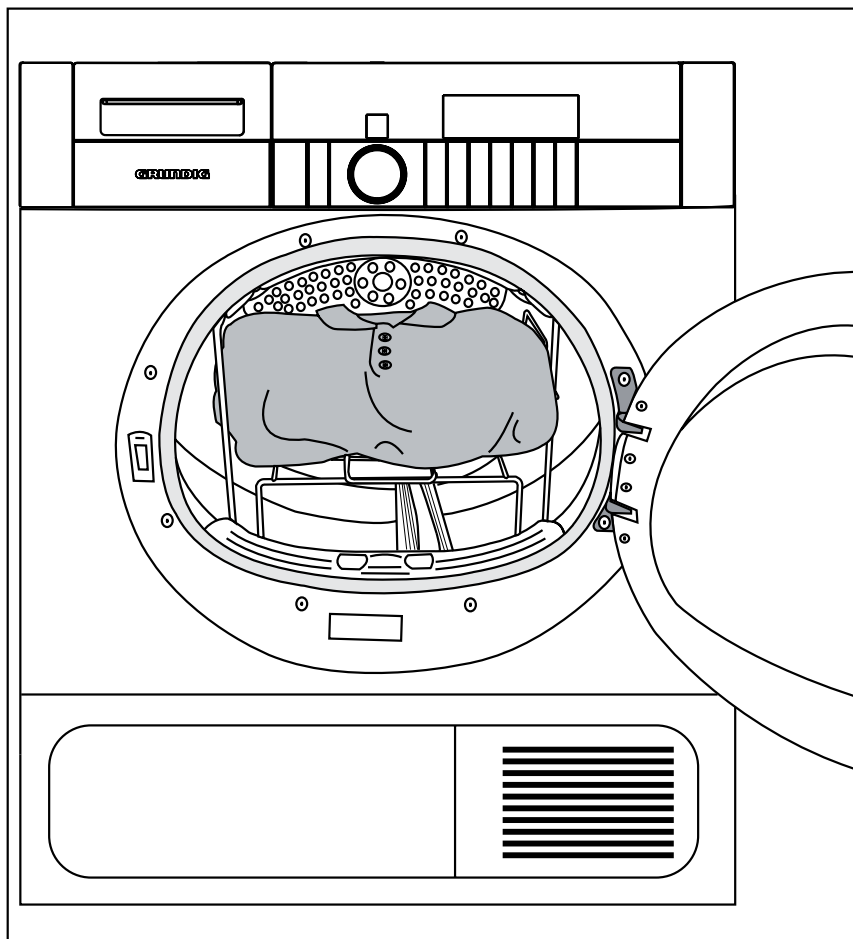

# Umístění prádla do koše

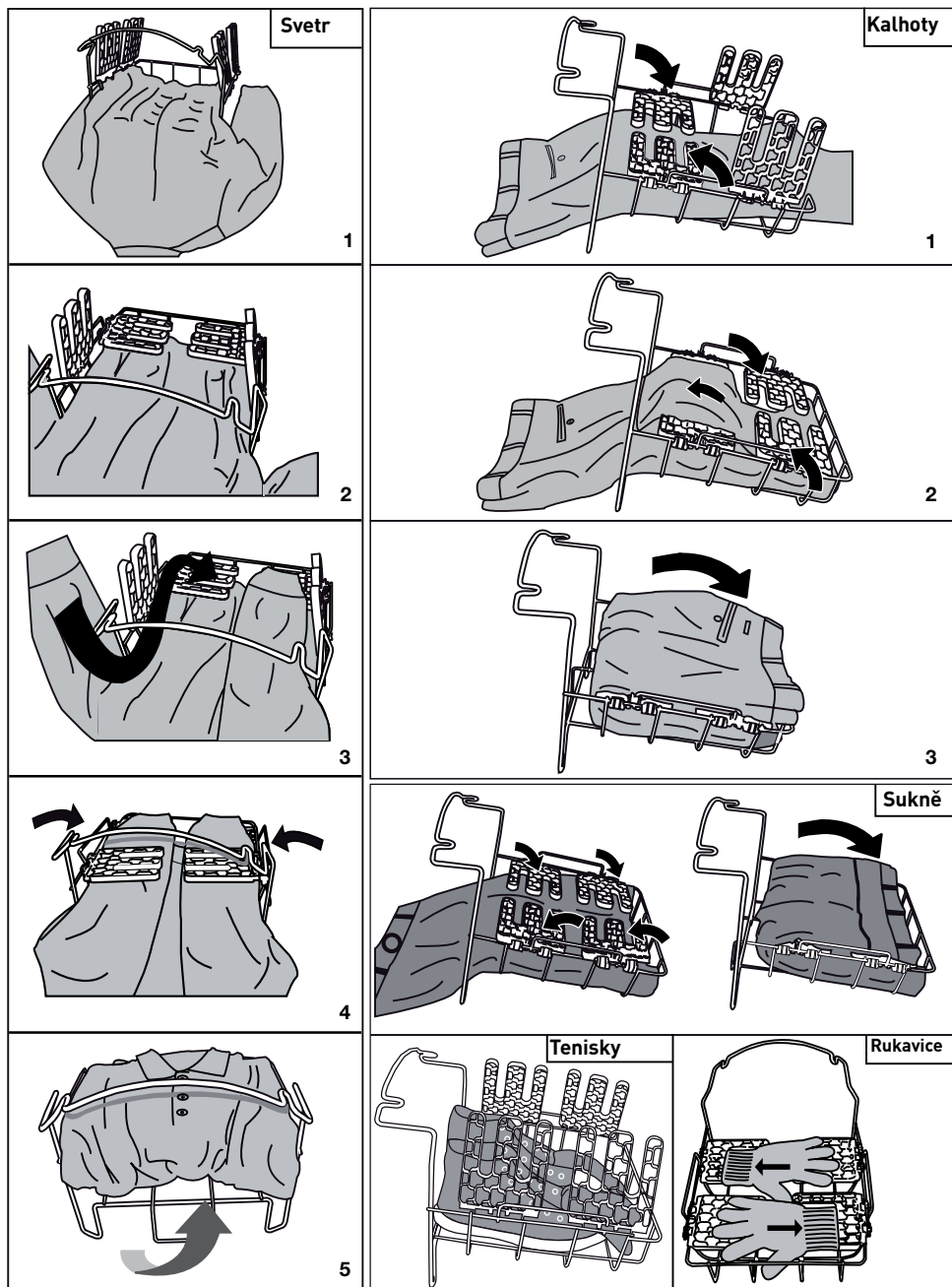

## Provoz spotřebiče

Umístění Koše do košíku:



## Program Vlna v Košíku:

Program Vlna v Košíku vám umožní sušit vaše kalhoty, sukně, vlněné svetry a tenisky bez ždímání točením v bubnu díky mřížovému koši, který je umístěn v bubnu.



Ve vašem spotřebiči jsou spárované Program Vlna v Košíku a Časové programy. Podle vašich potřeb jej můžete použít s košem nebo bez koše. Popisy a varování jsou založeny na předpokladu, že používáte koš.



Nespouštějte Program Vlna v Košíku bez umístění koše do bubnu.



Používejte mřížový koš pouze pro vlnový program v rámci Programu Vlna v Košíku, nepoužívejte jej pro jiné programy.



Před uvedením tenisek dovnitř koše, umístěte mřížový koš do spotřebiče a otevřete mříže.

V části pro prádlo v části koše jsou uvedeny nástavce pro svetry, kalhoty, sukně, tenisky a umístění rukavic. Před uvedením tenisek do koše vyberte jazyk tenisek ven a vytáhněte tkaničky. Umístěte rukavice přes jejich zápěstí na stojany, jako je znázorněno na obrázku.

Vyberte Program Vlna v Košíku pomocí tlačítka pro volbu programu. Pomocí tlačítka pro trvání programu na ovládacím panelu můžete nastavit požadovanou dobu až na 160 minut.

Umístění Koše do spotřebiče:



Po vložení prádla do koše, vložte koš do spotřebiče.



Před umístěním koše do spotřebiče a před jeho vyjmutím ze spotřebiče odstraňte mřížky z koše.

Doporučené zatížení a Trvání sušení:

Uvedené hodnoty jsou orientační hodnoty.

V případě potřeby spusťte další sušení.

Typ prádla	Trvání programu (min.)
Vlněné svetry	120 - 140
Kalhoty	140 - 160
Příslušenství, jako jsou např. rukavice	60 - 80
Sukně	100 - 120
Tenisky (max. 1 kg)	120 - 140

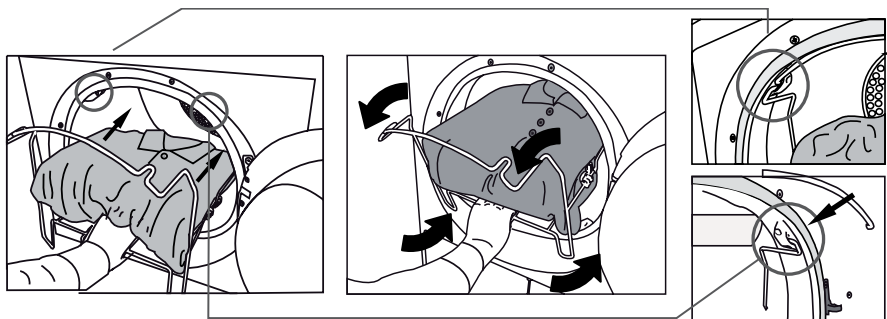

1 - Vložte koš do spotřebiče s nižší částí koše dopředu.

2 - Připojte koš do spotřebiče pomocí dvou zásuvek.

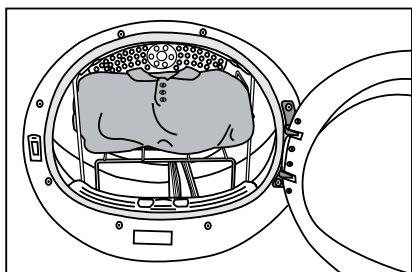

3- Celkový pohled na koš ve stroji.

## 7. Údržba a čištění

Životnost výrobku se prodlouží a časté problémy se sníží, jestliže spotřebič bude čištěn v pravidelných intervalech.

### 7.1 Čištění filtru na textilní vlákna / Vnitřní povrch plnicích dvířek

Textilní vlákna a šmouhy uvolněné z prádla do vzduchu během sušení se shromažďují ve filtru na textilní vlákna.



Taková vlákna a nečistoty se obecně vytvářejí při nošení a praní.



Vždy po každém sušení vyčistěte filtr na textilní vlákna a vnitřní povrchy dvířek.



Držák filtru na textilní vlákna můžete vyčistit vysavačem.

Čištění filtru na textilní vlákna:

- Otevřete plnicí dvířka.
- Vyměňte filtr na textilní vlákna tahem nahoru a otevřete filtr na textilní vlákna.
- Vyčistěte vlákna, šmouhy a bavlněné nečistoty ručně nebo měkkým hadrem.
- Zavřete filtr na textilní vlákna a umístěte ho zpět na jeho místo.

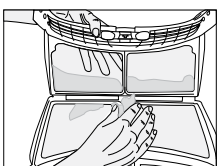
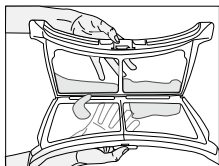
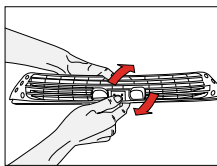
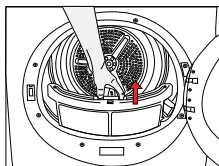

- Po určité době používání sušičky na filtračních pórech může usadit vrstva, která může způsobit ucpání filtru. Odstraňte vrstvu vlákn, která se vytvořila na povrchu filtru na textilní vlákna a filtr promyjte teplou vodou. Před jeho zpětným uložením filtr na textilní vlákna zcela vysušte.

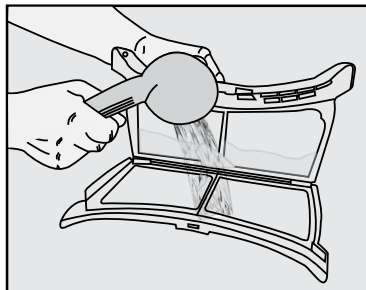

- Vyčistěte celý vnitřní povrch plnicích dvířek a těsnění plnicích dvířek měkkým vlhkým hadříkem.

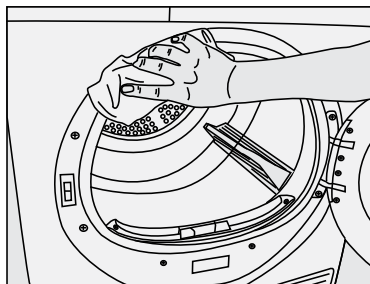
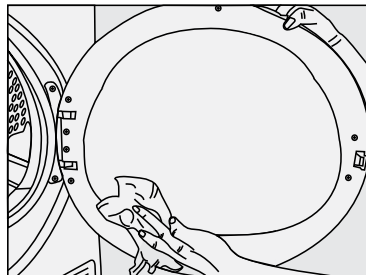



## 7.2 Čištění snímače

V sušičce se nachází čidlo vlhkosti pro zjištění, zda je prádlo suché nebo ne.

Čištění snímačů:

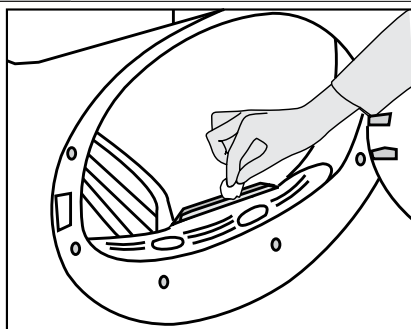

- Otevřete plnicí dveře sušičky.
- Nechte spotřebič vychladnout, dokud je ještě horký v důsledku procesu sušení.
- Otřete kovové povrchy senzoru měkkým hadříkem, navlhčeným do octa a osušte je.

	Kovové povrchy senzorů vyčistěte 4 krát ročně.
	Při čištění kovových povrchů senzorů nepoužívejte kovové nástroje.
	K čištění nikdy nepoužívejte rozpouštědla, čisticí prostředky nebo podobné látky z důvodu nebezpečí požáru a výbuchu!



## 7.3 Vypouštění zásobníku na vodu

Během procesu sušení se vlhkost z prádla odstraní a vznikající voda se shromáždí v zásobníku na vodu. Zásobník na vodu vyprázdněte po každém použití.

	Kondenzovaná voda není pitná!
	Nikdy nevytahujte nádržku na vodu, když je program spuštěn!

Pokud zapomenete vypustit nádržku na vodu, přístroj se v průběhu následujících cyklech, když se nádrž na vodu naplní, během sušení zastaví a začne blikat výstražný symbol Vodní nádrž. V tomto případě vyprázdněte nádržku na vodu a stiskněte tlačítko Start / Pauza k obnovení cyklu sušení.

Vyprázdnění nádržky na vodu:

Vytáhněte zásuvku a opatrně vyjměte nádržku na vodu.

- 

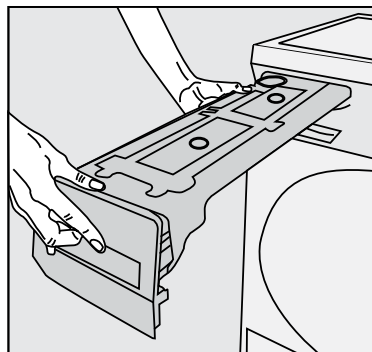

- Vyprázdněte nádržku na vodu.

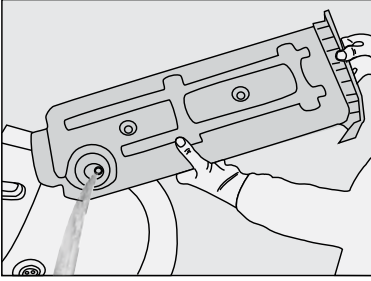

- Pokud jsou v nálevce vodní nádržky akumulované chuchvalce, vyčistěte ji pod tekoucí vodou.
- Umístěte nádržku na vodu zpět.



V případě použití přímého vypouštění vody jako jedné z možností, není třeba vyprázdnit nádržku na vodu.

## 7.4 Čištění zásuvky filtru

Textilní vlákna a šmouhy, které nemohly být zachyceny filtrem na textilní vlákna jsou blokovány v zásuvce filtru za spodní deskou. Když se rozsvítí výstražný symbol pro čištění zásuvky filtru, vyčistěte zásuvku filtru.

Nachází se v něm jednostupňový filtr. Tento jednostupňový filtr je ze houby.

Čištění zásuvky filtru:

- Stiskněte tlačítko spodního panelu pro otevření spodního panelu.

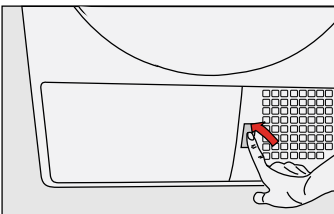

- Odstraňte kryt filtrační zásuvky otočením ve směru šipky.

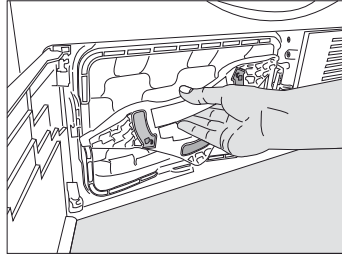

- Vytáhněte filtrační zásuvku.

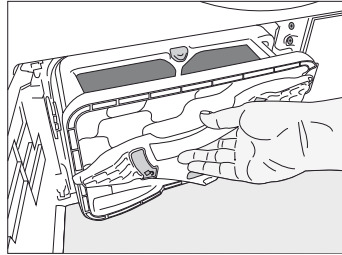

- Stisknutím červeného tlačítka otevřete filtrační zásuvku.

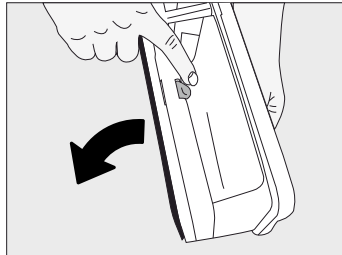

- Vytáhněte houbu filtrační zásuvky.

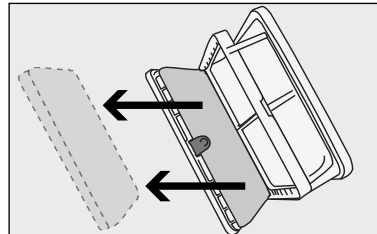

- Z povrchu houby filtrační zásuvky ručně odstraňte vlákna a nečistoty. Po umytí houby ji vyždímejte v rukách a odstraňte přebytečnou vodu. Před uložením houby dobře vysušte



Není nutné čistit houbu, pokud množství nasbíraných vláken a šmouh není významné.

- Vratte houbu zpět na své místo.

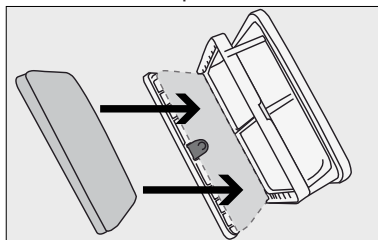

Prosím opatrně umístěte houbu dovnitř kazetového rámu jak je znázorněno šipkami, aby se při zavření zásuvky filtru zamezilo jeho stlačení.

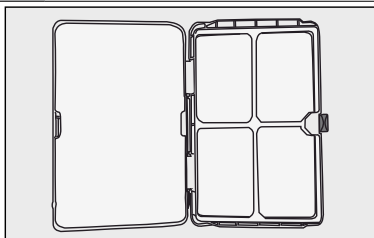

- Zamknutím červeného tlačítka uzavřete filtrační zásuvku.

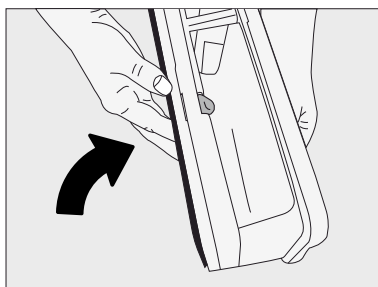

- Umístěte filtrační zásuvku zpět na místo, otočte kryt zásuvky filtru ve směru šípky a bezpečně ji uzavřete.

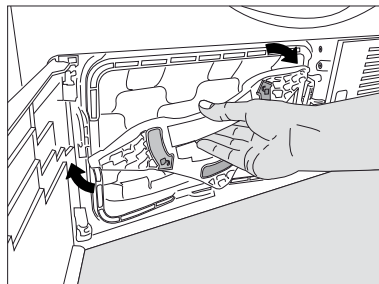

- Zavřete kryt spodní desky.

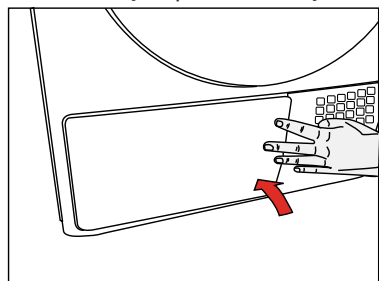

Při sušení bez umístění houby zásuvky filtru houby může dojít k poškození zařízení!



Špinavý filtr na textilní vlákna a zásobník na filtr způsobí delší dobu sušení a vyšší spotřebu energie.

## 7.5 Čištění výparníku

Vyčistěte nečistoty nahromaděné na žebrech výparníku umístěného za zásuvkou filtru s vysavačem.

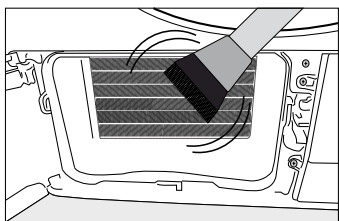
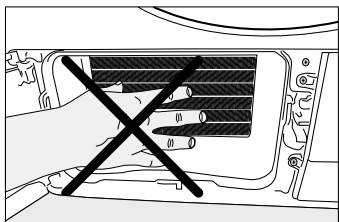

Můžete také čistit ručně za předpokladu, že budete mít ochranné rukavice. Nepokoušejte se čistit holýma rukama. Lamely výparníku mohou poškodit vaše ruce.

## 7.6 Čištění Parního zařízení

Pokud je znečištěný nebo zablokovaný, vyčistěte plnicí otvor. Vyměňte zásobník na vodu jeho vytažením a odstraňte kryt plnicího otvoru zásobníku páry. Otevřete kryt, otočte ho dnem vzhůru a umyjte jej pod vodou z vodovodu.

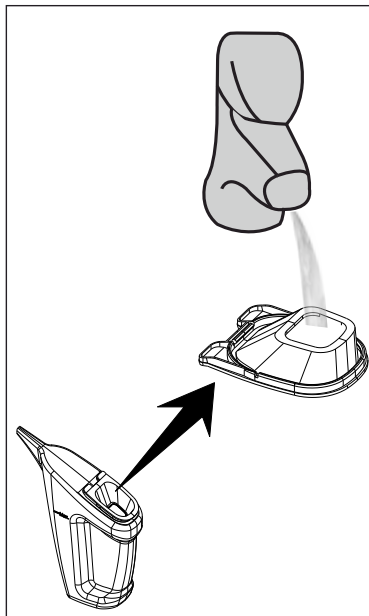

Pokud je znečištěný nebo zablokovaný, odstraňte kryt plnicí nádrže otočením ve směru šipky a umyjte jej pod vodou z vodovodu.

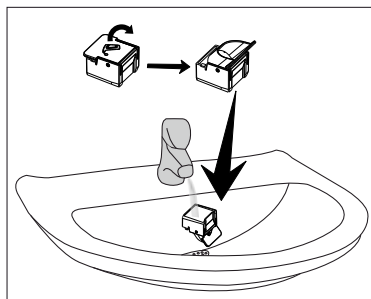

## 8 Odstraňování potíží

### Sušení trvá příliš dlouho.

- Filtrační póry na vláknech mohou být ucpané. >>> Filtr umyjte teplou vodou.
- Zásuvka filtru je zanesená. >>> Vyčistěte houbičku a hadřík filtru (pokud existují) ve zdiřce filtru. (u výrobků s kulovým čerpadlem)
- Kondenzátor je zablokovaný. >>> Umyjte kondenzátor (pro výrobky s kondenzátorem)
- Větrání mřížek před zařízením může být zaneseno. >>> Odstraňte všechny předměty před ventilačními mřížkami, které blokují vzduch.
- Větrání je nedostatečné, protože oblast, ve které je zařízení nainstalováno, je příliš malé. >>> Otevřete dveře nebo okna, abyste předešli vysokým teplotám v místnosti.
- Na snímači vlhkosti se může hromadit vrstva vody. >>> Vyčistěte snímač vlhkosti.
- Mohlo by dojít k nadměrnému množství prádla. >>> Sušičku příliš nepřetěžujte.
- Prádlo nebylo znečištěné. >>> Zvolte vyšší rychlost odstředění na pračce.

### Oblečení zůstává po sušení mokré.

- Možná to byl program, který není vhodný pro spodní prádlo. >>> Zkontrolujte štítky oděvu a vyberte program vhodný pro typ oděvu nebo přidání časových programů.
- Filtrační póry na vláknech mohou být ucpané. >>> Filtr umyjte teplou vodou.
- Kondenzátor je zablokovaný. >>> Umyjte kondenzátor. (pro produkty s kondenzátory)
- Zásuvka filtru je zanesená. >>> Vyčistěte houbičku a hadřík filtru (pokud existují) ve zdiřce filtru. (u výrobků s tepelným čerpadlem)
- Mohlo by dojít k nadměrnému množství prádla. >>> Sušičku příliš nepřetěžujte.
- Prádlo nebylo znečištěné. >>> Zvolte vyšší rychlost odstředění na pračce.

### Sušička se nezapne a program nelze spustit. Po konfiguraci sušička nefunguje.

- Možná je síťová zástrčka odpojena. >>> Ujistěte se, že je kabel připojen.
- Je možné otevřít plnicí dveře. >>> Ujistěte se, že jsou plnicí dvířka řádně zavřena.
- Nebyl vybrán žádný program nebo jste stiskli tlačítko Start / Pohotovostní režim. >>> Zkontrolujte, zda je program nastaven a zda není v pohotovostním režimu.
- Dětská pojistka je aktivována. >>> Vypněte dětskou pojistku.

### Program skončil předčasně bez jakéhokoli důvodu.

- Plnicí dvířka nemusí být bezpečně uzavřena. >>> Ujistěte se, že jsou plnicí dvířka řádně zavřena.
- Mohlo dojít k výpadku napájení. >>> Pro spuštění programu stiskněte tlačítko Start / Pohotovostní režim.
- Nádrž na vodu může být plná. >>> Vyprázdněte nádrž na vodu.

### Oděvy byly zkroucené, zatvrdlé nebo poškozené.

- Možná, že program nebyl vhodný pro typ prádla. >>> Zkontrolujte štítky oděvu a vyberte program vhodný pro typ oděvu.



**Osvětlení v sušičce nesvítí. (u modelů s lampou)**

- Sušení nebylo zapnuto tlačítkem Zap / Vyp nebo nebyl vybrán program pro spotřebiče bez tlačítka On / Off. >>> Zkontrolujte, zda je sušička zapnutá.
- Lampa je porouchaná. >>> Obraťte se na autorizovaný servis pro výměnu lampy.

**Kontrolka/led symbolů / filtru pro čištění filtru se rozsvítí / bliká.**

- Vlákno filtr není vyčištěn. >>> Vyčistěte filtr.
- Zásuvka filtru je zanesena vláknem. >>> Vyčistěte zásuvku filtru.
- Vrstva vláken se nahromadilo a zaneslo filtrační póry na vlákna. >>> Filtr umyjte teplou vodou.
- Kondenzátor je zablokovaný. >>> Umyjte kondenzátor.

**Z plnicích dvířek uniká voda.**

- Vlákna se nahromadily na vnitřním povrchu plnicích dvířek a na těsnicí ploše plnicích dvířek. Vyčistěte vnitřní povrch plnicích dvířek a těsnicí plochu plnicích dvířek.

**Plnicí dveře se spontánně otevrou.**

- Plnicí dvířka nemusí být bezpečně uzavřena. >>> Stiskněte dveře výplně, dokud se nezobrazí závěrka.

**Výstražný symbol / led nádržky na vodu svítí / bliká.**

- Nádrž na vodu může být plná. >>> Vyprázdněte nádrž na vodu.
- Odtoková hadice nefunguje. >>> Pokud je produkt přímo připojen k odtoku, zkontrolujte vypouštěcí hadici.

**Symbol páry bliká. (Pro výrobky s funkcí páry)**

- Nádrž páry je prázdná => Naplňte zásobník páry destilovanou nebo kondenzovanou vodou.

**Parní programy se nespouštějí (u produktů s funkcí parní fáze)**

- Parní nádrž je prázdná, na obrazovce se rozsvítí varovná ikona zásobníku páry => Naplňte zásobník páry, dokud nezhasne ikona páry.

**Při použití programu odstraňování vrásek nejsou vrásky odstraněny. (Pro výrobky s funkcí páry)**

- Vložili jste příliš mnoho prádla => Vložte zadané množství prádla.
- Doba používání páry byla zvolena na nízké úrovni => Zvolte program s vyšším množstvím páry.
- Po ukončení programu zůstane prádlo v pračce delší dobu => Vyberte prádlo ihned po ukončení programu a vyvine jej.

**Vůně prádla nebyla redukována použitím programu odstraňování zápachu. (U produktů s programem odstraňování zápachu)**

- Vložili jste příliš mnoho prádla => Vložte zadané množství prádla.
- Doba používání páry byla zvolena na nízké úrovni => Zvolte program s vyšším množstvím páry.



Pokud problém přetrvává i po provedení pokynů v této části, obraťte se na svého prodejce nebo na autorizovaný servis. Nikdy se nepokoušejte opravit výrobek sami.

## PRODUKTOVÝ LIST

V souladu s nařízením v přenesené pravomoci Komise (EU) č. : 392/2012

Název nebo ochranná známka dodavatele		Grundig
Název modelu		GTN 38252 HGP
Jmenovitá kapacita (kg)		8
Typ sušičky	S odvodem vzduchu	-
	Kondenzátor	•
Třída energetické účinnosti <sup>(1)</sup>		A++
Roční spotřeba energie (kWh) <sup>(2)</sup>		235
Typ řízení	Automatické	•
	Neautomatické	-
Spotřeba energie standardního programu pro bavlnu při plném zatížení (kWh)		1,92
Spotřeba energie standardního programu pro bavlnu při částečném zatížení (kWh)		1,08
Přikon ve vypnutém stavu pro standardní bavlnové program při plném zatížení, P <sub>0</sub> (W)		0,5
Přikon při ponechání v zapnutém stavu u standardního bavlnové program při plném zatížení, P <sub>L</sub> (W)		1,0
Doba trvání režimu ponechání v zapnutém stavu (min)		30
Standardní program pro bavlnu <sup>(3)</sup>		
Programová doba standardního programu pro bavlnu při plném zatížení, T <sub>suché</sub> (min)		185
Průměrná účinnost kondenzace standardního programu pro bavlnu při částečném zatížení, T <sub>suché1/2</sub> (min)		114
Vážený čas programu "standardního programu pro bavlnu při plném a částečném zatížení (T <sub>i</sub> )		144
Třída účinnosti kondenzace <sup>(4)</sup>		A
Průměrná účinnost kondenzace standardního programu pro bavlnu při plném zatížení, C <sub>suché</sub>		91%
Průměrná účinnost kondenzace standardního programu pro bavlnu při částečném zatížení, C <sub>suché1/2</sub>		91%
Vážená účinnost kondenzace standardního programu pro bavlnu při plném zatížení a částečném zatížení, C <sub>i</sub>		91%
Hladina akustického výkonu pro standardní program pro bavlnu při plném zatížení <sup>(5)</sup>		65
Zabudovaný		-

• : Ano    - : Ne

(1) Stupnice od A+++ (nejvyšší účinnost) do D (nejnižší účinnost)

(2) Spotřeba energie na základě 160 sušičích cyklů ve standardním programu pro bavlnu při plné a poloviční náplně a spotřeba nízko-energetických režimů. Skutečná spotřeba energie na cyklus bude záviset na tom, jak je zařízení používáno.

(3) "Program skříňového suchá bavlna" používaný při plném a částečném zatížení je standardní sušič program, pro který příslušející informace na etiketě a informačním listu uvádějí, že tento program je vhodný pro sušení obvyklého vlhkého bavlněného prádla a jedná se o nejúčinnější program pro bavlnu z hlediska spotřeby energie.

(4) Stupnice od G (nízká účinnost) do A (nejvyšší účinnost)

(5) Vážené průměrné hodnoty —L<sub>WA</sub> vyjádřená v dB(A) na 1 pW





# SUŠIČKA

UŽIVATEĽSKÁ PRÍRUČKA

GTN 38252 HGP

SK

[www.grundig.com](http://www.grundig.com)

**GRUNDIG**



## **OBSAH**

### **1 Najprve si prečtete tento návod, prosím! 47**

### **2 Dôležité pokyny pro bezpečnost a životní prostředí 48**

2.1 Všeobecné bezpečnostní pokyny .....	48
2.1.1 Elektrická bezpečnost ..	49
2.1.2 Produktová bezpečnost	50
2.2 Montáž nad pračkou .....	52
2.3 Běžný účel použití .....	53
2.4 Bezpečnost dětí .....	53
2.5 Soulad se směrnicí WEEE a Odstranění odpadů výrobku ....	54
2.6 Dodržování směrnice RoHS: .....	54
2.7 Informace o balení .....	54
2.8 Technické specifikace	
Inštaláčna tabuľka pre práčku a sušičku .....	55

### **3 Váš sušič 56**

3.1 Obsah balenia .....	56
-------------------------	----

### **4 Inštalácia 57**

4.1 Vhodné umiestnenie .....	57
4.2 Odstránenie zostavy pre bezpečnú prepravu .....	58
4.3 Inštalácia pod pracovnú dosku .....	58
4.4 Pripojenie k odpadu .....	58
4.5 Nastavenie nožičiek .....	59
4.6 Elektrické pripojenie .....	59
4.7 Preprava sušičky .....	59
4.8 Upozornenie na zvuky .....	59
4.9 Výmena osvetľujúcej lampy 60	

### **5 Príprava 61**

5.1 Prádlo vhodné pre sušenie v sušičke .....	61
5.2 Prádlo nevhodné pre sušenie v sušičke .....	61

5.3 Príprava prádla pre sušenie 61	
5.4 Čo urobiť pre úsporu energie .....	61
5.5 Správne množstvo naloženia .....	62

### **6 Výber programu a obsluha vášho zariadenia 63**

6.1 Ovládací panel .....	63
6.2 Symboly na obrazovke .....	63
6.3 Príprava spotrebiča .....	64
6.4 Voľba programu .....	64
6.5 Hlavné programy .....	64
6.6 Ďalšie programy .....	64
6.7 Tabuľka výberu programu a spotreby .....	66
6.8 Všeobecný popis Parných programov .....	67
6.9 Parné programy .....	68
6.10 Pomocné funkcie .....	69
6.11 Výstražné symboly .....	70
6.12 Spustenie programu .....	71
6.13 Detský zámok .....	71
6.14 Zmena programu po jeho spustení .....	72
6.15 Zrušenie programu .....	73
6.16 Koniec programu .....	73
6.17 Vonná funkcia .....	73
6.18 Sušiaci košík .....	74
Umiestnenie prádla do Koša ..	75

### **7 Údržba a čistenie 78**

7.1 Čistenie filtra na textilné vlákna / Vnútorný povrch plniacich dvierok .....	78
7.2 Čistenie snímača .....	79
7.3 Vypúšťanie zásobníka na vodu .....	79
7.4 Čistenie zásuvky filtra .....	80
7.5 Čistenie výparníka .....	82
7.6 Čistenie Parného .....	82

### **8 Riešenie problémov 83**

# 1. Najprv si prečítajte tento návod, prosím!

Vážení zákazníci,

Ďakujeme Vám, že ste si zvolili spotrebič Grundig. Dúfame, že Váš výrobok, ktorý bol vyrobený vo vysokej kvalite a špičkovou technológiou vám poskytne najlepšie výsledky. Odporúčame vám prečítať si tento návod a ostatnú sprievodnú dokumentáciu pred začatím používania produktu a tiež ich uschovajte pre budúce použitie. Ak postúpíte produkt niekomu inému, poskytnite mu aj túto príručku. Venujte pozornosť všetkým detailom a upozorneniam uvedeným v návode na obsluhu a postupujte so zreteľom na usmernenia ktoré sú uvedené v nej.

Použite tento návod pre model uvedený na titulnej strane.



Prečítajte si návod.

## Vysvetlenie symbolov

V celom tomto návode sú použité nasledujúce symboly:



Dôležité informácie alebo užitočné rady o použití.



Upozornenie na nebezpečné situácie voči životu a majetku.



Varovanie pred úrazom elektrickým prúdom.



Varovanie pred horúcimi povrchmi.



Varovanie proti požiaru.



Varovanie pred nebezpečnými operáciami



Obalové materiály výrobku sú vyrobené z recyklovateľných materiálov v súlade s našimi národnými predpismi o životnom prostredí.

Nevyhadzujte obalový odpad spolu s domovým odpadom alebo inými odpadmi, zlikvidujte ho na vyhradených zberných miestach určených miestnymi úradmi.

## 2 Dôležité pokyny pre bezpečnosť a životné prostredie

Táto časť obsahuje bezpečnostné pokyny, ktoré vám pomôžu chrániť sa pred rizikom zranenia osôb alebo poškodeniu majetku. Nedodržanie týchto pokynov ruší záruku.

### 2.1 Všeobecné bezpečnostné pokyny

- Sušičku môžu používať deti staršie ako 8 rokov a osoby, ktorých fyzické, zmyslové alebo duševné schopnosti boli plne vyvinuté, alebo ktoré majú skúsenosti a znalosti, za predpokladu, že sú pod dohľadom alebo vyškolené o bezpečnom používaní výrobku a rizikách, ktoré prináša. Deti sa so spotrebičom nesmú hrať. Čistiace a údržbové práce nesmú vykonávať deti, ak nie sú pod dohľadom.
- Deti mladšie ako 3 roky držte v bezpečnej vzdialenosti a musia byť pod neustálym dohľadom.
- Nastaviteľné nohy neodstraňujte. Medzeru medzi sušičkou a podlahou neznižujte materiálmi, ako sú koberce, dosky a tkanice. Môže to spôsobiť problémy so sušičkou.
- Vždy vykonávajte montáž a opravné postupy v autorizovanom servisnom stredisku. Výrobca nenesie zodpovednosť za škody, ktoré môžu vzniknúť pri procesoch vykonávaných neoprávnenými osobami.
- Nikdy neumývajte sušičku striekaním alebo polievaním vodou! Nebezpečenstvo úrazu elektrickým prúdom!



## 2.1.1 Elektrická bezpečnosť



Pri vykonávaní elektrického pripojenia počas inštalácie dodržiavajte elektrické bezpečnostné pravidlá.



Spotrebič nesmie byť napájaný prostredníctvom externého spínacieho zariadenia, ako je napríklad časovač, alebo pripojený k obvodu, ktorý je pravidelne zapínaný alebo vypínaný pomocou nástroja.

- Pripojte sušičku k uzemnenej zásuvke chránenej poistkou s hodnotami uvedenými na typovom štítku. Uzemnenie vykonajte správne kvalifikovaným elektrikárom. Naša spoločnosť nenesie zodpovednosť za prípadné škody, ktoré vzniknú pri používaní sušičky bez uzemnenia v súlade s miestnymi predpismi.
- Napätie a povolená ochrana poistkami je uvedená na typovom štítku.
- Napätie na typovom štítku musí zodpovedať napätiu vašej siete. Odpojte sušičku, keď sa nepoužíva.
- Počas inštalácie, údržby, čistenia a opráv odpojte sušičku od siete.
- Nedotýkajte sa zástrčky mokrými rukami! Nikdy neodpájajte ťahom za kábel, vždy ťahajte uchopením za zástrčku.
- Nepoužívajte predlžovacie káble, rozdvojky alebo adaptéry pre pripojenie sušičky k napájaniu, pre zníženie rizika požiaru a úrazu elektrickým prúdom.
- Zásuvka napájacieho kábla musí byť ľahko prístupná aj po inštalácii.
- Pre výrobky s funkciou pary:
- V prípade programov s parami používajte len destilovanú vodu alebo vodu kondenzovanú vo vodnej nádrži zariadenia. Nepoužívajte sieťovú vodu ani prísady. Ak v nádrži na vodu používate kondenzovanú vodu, musí byť filtrovaná a zbavená vlákien.

- Neotvárajte dvierka pri bežiacom programe naparovania. Môže byť vylúčená horúca voda.
- Pred pridaním bielizne do parného programu odstráňte škvrnny.
- V programe naparovania vložte iba bielizeň, ktorá nie je špinavá alebo zafarbená, ale je preniknutá nepríjemným zápachom (odstránenie zápachu).
- V naparovacom programe alebo v akomkoľvek programe nepoužívajte žiadne súpravy na žehlenie alebo prídavné materiály.



Poškodený napájací kábel vymonte po oznámení Autorizovanému servisu.



V prípade, že sa sušička pokazila, nesmie sa prevádzkovať, kým nebude opravená autorizovaným servisným technikom! Nebezpečenstvo úrazu elektrickým prúdom!

## 2.1.2 Produktová bezpečnosť



### **Body, ktoré majú byť zohľadnené pre nebezpečnosť:**

Nižšie uvedené prádlo alebo položky sa nesmú sušiť v sušičke z dôvodu nebezpečenstva požiaru.

- Nevypraté kusy prádla
- Položky znečistené olejom, acetómom, alkoholom, vykurovacím olejom petrolejom, odstraňovačom škvŕn, terpentínom, parafínom alebo odstraňovačom parafínu je potrebné pred sušením v sušičke vyprať v horúcej vode s väčším množstvom pracieho prostriedku.

Z tohto dôvodu položky obsahujúce najme vyššie uvedené škvrnny sa musia vyprať veľmi dôkladne, preto používajte príslušné čistiace prostriedky a zvolte vysokú teplotu prania.



**Nižšie uvedené prádlo alebo položky sa nesmú sušiť v sušičke z dôvodu nebezpečenstva požiaru:**

- Odevy a vankúše posilnené gumovou penou (latexová pena), sprchové záclony, textilie odolné proti vode, materiály s gumovou výstuhou a vankúšikmi z gumovej peny Oblečenie vyčistené priemyselnými chemikáliami.

Položky, ako sú zapaľovače, zápalky, mince, kovové diely, ihly atď. môžu poškodiť bubnovú súpravu alebo môžu viesť k funkčným problémom. Preto prekontrolujte každé prádlo, ktoré vložíte do sušičky.

Nikdy nezastavujte vašu sušičku pred dokončením programu. Ak tak musíte urobiť, rýchlo vyberte všetku bielizeň a rozložte ju, z dôvodu rozptýlenia tepla.



Prádlo, ktoré bolo vypraté nedostatočne sa môže samovoľne vznietiť a dokonca sa môže vznietiť aj po ukončení sušenia.

- Je potrebné zabezpečiť dostatočné vetranie pre zabránenie vypúšťaných plynov zo zariadení pracujúcich s inými druhmi palív, vrátane otvoreného ohňa nahromadeného v miestnosti vďaka efektu spätného šľahnutia.



Spodná bielizeň, ktorá obsahuje kovovú výstuž sa nesmie sušiť v sušičke. Sušička sa môže poškodiť ak sa kovové výstuhy pri sušení uvoľnia alebo zlomia.



Používajte zmäkčovadlá a podobné výrobky v súlade s pokynmi výrobcu.



Po každom alebo pred každým použitím vždy vyčistite filter na textilné vlákna. Nikdy nepoužívajte sušičku bez nainštalovaného filtra na textilné vlákna.

- Nikdy sa nepokúšajte sa opravovať pokazenú sušičku vlastnými silami. Nevykonávajte žiadne zmeny, opravu alebo výmenu na výrobku ani ak máte vedomosti alebo schopnosti vykonávať požadované postupy, pokiaľ nie sú jasne odporúčené v návode na obsluhu alebo publikované v servisnej príručke. V opačnom prípade vystavíte svoj život a životy druhých nebezpečenstvu.
- V miestnosti, kde má byť sušička inštalovaná, nesmú byť uzamykateľné, posuvné alebo otočné dvere, ktoré by mohli blokovať otváranie plniacich dvierok sušičky.
- Nainštalujte sušičku na miestach vhodných pre domáce použitie. (Kúpeľňa, uzavretý balkón, garáž atď.)
- Dbajte na to, aby domáce zvieratá nevliezli do sušičky. Pred použitím skontrolujte vnútro sušičky.
- Nikdy sa neopierajte o plniace dvere sušičky keď sú otvorené, nakoľko môžu spadnúť.
- Okolo sušičky sa nesmú hromadiť vlákna.

## 2.2 Montáž nad práčkou

- Pri inštalácii sušičky nad práčkou použite medzi dvoma strojmi upevňovacie zariadenie. Upevňovacie zariadenie musí byť inštalované autorizovaným servisom.
- Celková hmotnosť práčky a sušičky - plne naložených - ak sú umiestnené jedna na druhej dosahuje približne 180kg. Umiestnite spotrebiče na pevnú podlahu, ktorá má dostatočnú únosnosť!



Práčka nesmie byť umiestnená na sušičke. Pri inštalácii vašej práčky venujte pozornosť vyššie uvedeným varovaniam.

## Inštaláčná tabuľka pre práčku a sušičku

Hĺbka sušičky	Hĺbka práčky						
	62 cm	60 cm	54 cm	50 cm	49 cm	45 cm	40 cm
54 cm	Môže byť inštalovaná					Môže byť inštalovaná	Nemôže byť inštalovaná
60 cm	Môže byť inštalovaná					Nemôže byť inštalovaná	

## 2.3 Zaužívaný účel použitia

- Sušička je určená pre domáce použitie. Nie je vhodná pre komerčné využitie a nesmie byť používaná mimo svojho zaužívaného účelu použitia.
- Používajte sušičku iba na sušenie prádla, ktoré je príslušne označené.
- Výrobca sa zrieka akejkoľvek zodpovednosti z dôvodu nesprávneho používania alebo prepravy.
- Životnosť vami zakúpenej sušičky je 10 rokov. Počas tohto obdobia budú k dispozícii originálne náhradné diely pre riadne používanie sušičky.

## 2.4 Bezpečnosť detí

- Obalové materiály sú nebezpečné pre deti. Uchovávajte obalové materiály mimo dosahu detí.
- Elektrické výrobky sú nebezpečné pre deti. Udržujte deti mimo dosahu spotrebiča, keď je v prevádzke. Nedovoľte im hrať sa so sušičkou. Použite detskú poistku pre zabránenie deťom manipulovať so sušičkou.



Detský zámok je na ovládacom paneli.

**(Pozri Detská poistka)**

- Udržujte plniace dvierka zatvorené, aj keď sušička nie je v prevádzke.

## 2.5 Súlad so smernicou WEEE a Odstránenie odpadov výrobku

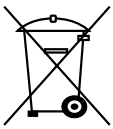

Tento výrobok neobsahuje škodlivé a zakázané látky, ktoré sú špecifikované v “Smernici o odpade z elektrických a elektronických zariadení”, ktorú vydalo Ministerstvo životného prostredia a urbanizácie Tureckej republiky. Je tiež v súlade so smernicou WEEE. Tento produkt bol vyrobený z vysoko kvalitných súčiastok a materiálov, ktoré sú recyklovateľné a znovu použiteľné. Preto nevyhadzujte výrobok na konci jeho životnosti s domácimi ani ostatnými odpadmi. Odneste ho do zberného centra pre recykláciu elektrických a elektronických zariadení. Pre informácie o najbližších zberných strediskách sa prosím obráťte na miestne úrady. Pomáhajú chrániť životné prostredie a prírodné zdroje recykláciou použitých výrobkov. Pre bezpečnosť detí, pred likvidáciou produktu odrežte napájací kábel a znefunkčnite blokovací mechanizmus dverí, ak existuje, aby bol nefunkčný.

## 2.6 V súlade s Obmedzením používania niektorých nebezpečných látok v elektronických a elektrických zariadeniach

Tento produkt bol zakúpený v súlade so smernicou o odpadoch z elektrických a elektronických zariadení EÚ (2011/65/EÚ) Neobsahuje žiadne nebezpečné alebo zakázané materiály špecifikované smernicou.

## 2.7 Informácie o balení

Obalové materiály výrobku sú vyrobené z recyklovateľných materiálov v súlade s našimi národnými Predpismi pre životné prostredie. Nevyhadzujte obalové materiály spolu s domácimi alebo inými odpadmi. Vezmite ich do zberných miest pre obalové materiály určené miestnymi orgánmi.

## 2.8 Technické špecifikácie

SK	
Výška (Min. / Max)	84,6 cm / 86,6 cm*
Šírka	59,5 cm
Hĺbka	59,8 cm
Kapacita (max.)	8 kg**
Čistá hmotnosť (používanie predných plastových dver)	51,5 kg
Čistá hmotnosť (používanie predných sklenených dverí)	54 kg
Napätie	Pozrite typový štítok***
Menovitý vstup napájania	
Kód modelu	

\* Min výška: Výška so zatvorenými nastaviteľnými nožičkami.

Max. výška: Výška s nastaviteľnými nožičkami otvorenými na maximum.

\*\* Hmotnosť suchého prádla pred praním.

\*\*\* Pre umiestnenie typového štítku na sušičke pozri časť.



Technické špecifikácie sušičky sú predmetom špecifikácií bez predchádzajúceho upozornenia za účelom zlepšenia kvality výrobku.



Obrázky uvedené v tejto príručke sú schematické a nemusia presne zodpovedať produktu.



Hodnoty uvedené na značkách na sušičke alebo v iných publikáciách sprievodnej dokumentácie sušičky boli získané v laboratóriu v súlade s príslušnými normami. V závislosti na prevádzkových a okolitých podmienok sušičky, sa tieto hodnoty môžu líšiť.

# 3 Váš sušič

## 3.1 Obsah balenia

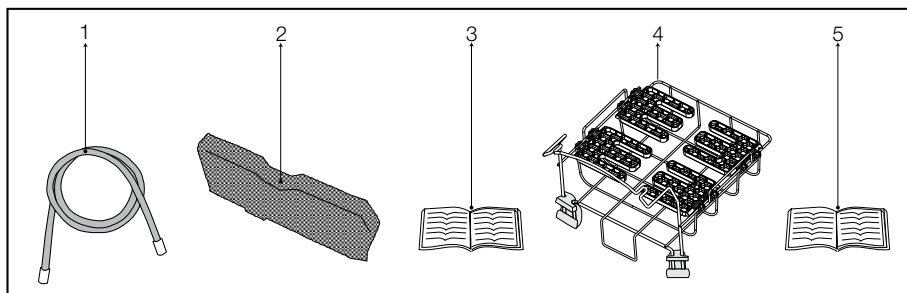

1. Hadica výpustky vody\*
2. Náhradná hubka filtračnej zásuvky\*
3. Návod na použitie
4. Sušiaci košík\*
5. Užívateľská príručka pre sušiaci košík\*

\* Môže byť dodávaný pre Váš spotrebič v závislosti od modelu.



## 4 Inštalácia

Predtým, než zavoláte najbližší autorizovaný servis pre inštaláciu sušičky, uistite sa, že elektrická inštalácia a odvod vody je vhodný a v súlade s návodom na použitie. Ak nie sú vhodné, obráťte sa na kvalifikovaného elektrikára a technika pre vykonanie potrebných opatrení.



Príprava miesta pre umiestnenie sušičky, ako aj elektrickej montáže a montáže odpadových vôd je zodpovednosťou zákazníka.



Pred inštaláciou vizuálne skontrolujte či sušička nie je poškodená. Ak je sušička poškodená, neinštalujte ju. Poškodené výrobky sú bezpečnostným rizikom.



Pred začatím používania Vašej sušičky počkajte 12 hodín.

- dvierok sušičky.
- Po inštalácii sušičky ju ponechajte na rovnakom mieste, kde boli vytvorené jej pripojenia. Pri inštalácii sušičky sa uistite, že jej zadná stena sa ničoho nedotýka [kohútik, zásuvka, atď].
- Umiestnite sušičku vo vzdialenosti najmenej 1 cm od okrajov ostatného nábytku.
- Sušičku prevádzkujte pri teplotách od +5°C a +35°C. Ak prevádzkové podmienky spadajú mimo tohto rozsahu, prevádzka sušičky bude mať nepriaznivý vplyv, a môže dôjsť k jej poškodeniu.
- Zadný povrch sušičky musí byť umiestnený oproti steny.



Nepoložte sušičku na napájací kábel.

### 4.1 Vhodné umiestnenie

- inštaláciainštalujte sušičku na stabilný a rovný povrch. Sušička je ťažká. Nepohybujte s ňou sami
- Sušičku používajte v dobre vetranom a bezprašnom prostredí.
- Medzeru medzi sušičkou a podlahou neznižujte materiálmi, ako sú koberce, dosky a tkanice.
- Nezakrývajte ventilačné mriežky sušičky.
- V miestnosti, kde má byť sušička inštalovaná, nesmú byť uzamykatelné, posuvné alebo otočné dvere, ktoré by mohli blokovať otváranie plniacich

## 4.2 Odstránenie zostavy pre bezpečnú prepravu



Pred prvým použitím sušičky Odmontujte zostavu pre bezpečnú prepravu.

- Otvorte plniace dvierka.
- Vo vnútri bubna je nylonový sáčok, ktorý obsahuje kusy polystyrénu Uchopte ho za jeho časť označenej XX XX.
- Vytiahnite nylón smerom od seba a vyberte zostavu pre bezpečnú prepravu.

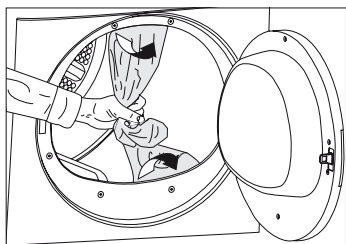

Uistite sa, že žiadna časť zostavy pre bezpečnú prepravu nezostala vo vnútri bubna.

## 4.3 Inštalácia pod pracovnú dosku

- V prípade, že je výška pracovnej dosky dostatočná, tento výrobok môžete nainštalovať pod pracovnú dosku.



Sušičku nikdy nepoužívajte bez hornej časti na jej mieste.

Hĺbka sušiča	60 cm	54 cm
Skladové číslo podstolnej montážnej časti	2979700100	2973600100

- Pri inštalácii sušičky pod pracovnú dosku alebo do skrinky nechajte okolo bočných a zadnej steny výrobku priestor minimálne 3 cm.

## 4.4 Pripojenie k odpadu

U výrobkov vybavených kondenzačnou jednotkou sa voda počas cyklu sušenia hromadí v zásobníku vody. Nahromadenú vodu vypustíte po každom cykle sušenia. Nahromadenú vodu môžete vypustiť priamo do odtoku cez odtokovú hadicu ktorá sa dodáva so spotrebičom namiesto toho, aby ste pravidelne vylievali vodu zhromaždenú v zásobníku na vodu.

### Pripojenie odtokovej hadice

- 1-2** Ručne zatiahnite hadicu za sušičku, aby ju bolo možné ju odpojiť od miesta, kde je pripojená. Na odstránenie hadice nepoužívajte žiadne nástroje.
- 3** Pripojte jeden koniec odtokovej hadice dodávanej so sušičkou do prípojného bodu, z ktorého ste v predchádzajúcom kroku odstránili hadicu spotrebiča.
- 4** Pripojte druhý koniec odtokovej hadice priamo do odpadu alebo do umývadla.

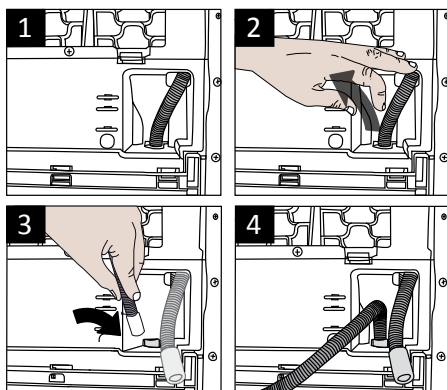



Hadicu pripojte bezpečným spôsobom. Vaša vypúšťacia hadica sa zaplaví ak hadica počas vypúšťania vody vypadne z jej držiaka.



Odtokovú hadicu pripojte do výšky maximálne 80 cm.



Uistite sa, že hadica odtoku vody nie je zašlapnutá a nie je zakliesnená medzi odtokom a strojom.

#### 4.5 Nastavenie nožičiek

- Pre zabezpečenie, aby sušička pracovala tichšie a bez vibrácií, musí byť nastavená do úrovne a vyvážená na svojich nohách. Vyrovnajte spotrebič nastavením jeho nôh.
- Otočte nohy doľava alebo doprava, kým sa sušička dostane do vodorovnej polohy.

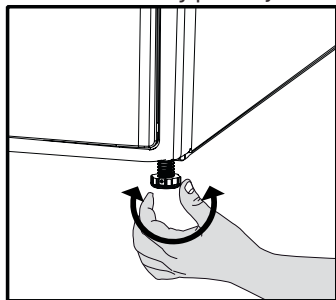

Nikdy neodskrutkujte nastaviteľné nohy z ich uloženia.

#### 4.6 Elektrické pripojenie

Pre konkrétne pokyny pre pripojenie k elektrickej sieti vyžadovaných počas inštalácie (pozri 2.1.1 Elektrická Bezpečnosť)

#### 4.7 Preprava sušičky

Pred prepravou sušičku odpojte.

Vypustite všetku vodu, ktorá zostala v sušičke.

Ak bolo vykonané priame pripojenie do odpadu, odstráňte prípojné hadice.



Odporúčame prenášať sušičku vo zvislej polohe. V prípade, ak nie je možné preniesť spotrebič vo zvislej polohe, odporúčame jeho naklonenie smerom na pravú stranu pri pohľade spredu.

#### 4.8 Upozornenie na zvuky



Je normálne počuť kovový zvuk od kompresora počas prevádzky.

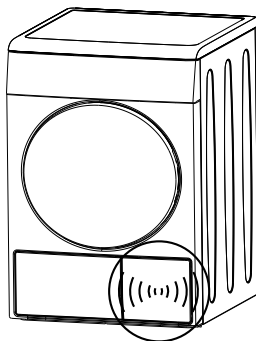

Voda zhromaždená počas prevádzky je čerpaná do zásobníka vody. Je normálne počuť hluk čerpania počas tohto procesu.

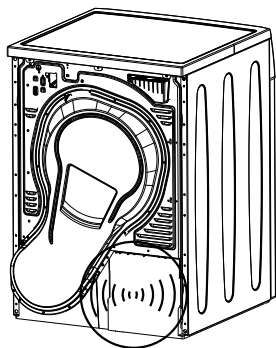

#### **4.9 Výmena osvetľujúcej lampy**

Pre prípad potreby je vo Vašej sušičke poutá svetelná lampa

Ak chcete vymeniť žiarovku/LED používanú pre osvetlenie vašej sušičky, obráťte sa na autorizovaný servis.

Lampa(y) používané v tomto zariadení nie sú vhodné pre osvetlenie miestností v domácnosti. Zamýšľaný účel tohto svietidla je pomôcť užívateľovi umiestniť bielizeň v sušičke komfortným spôsobom.

Tieto lampy používané v tomto zariadení musia odolávať extrémnym fyzikálnym podmienkam, ako sú vibrácie a teploty nad 50°C.

# 5 Príprava

## 5.1 Prádlo vhodné pre sušenie v sušičke

- Vždy dodržiavajte pokyny uvedené na etiketách odevu. Sušte len prádlo s etiketou informujúcou o tom, že je vhodné pre sušenie v sušičke a uistite sa, že ste vybrali vhodný program.

SYMBOLY PRANIA BIELIZNE																					
	Symbole pre sušenie		Vhodné pre sušičku		Nežehliť		Jemné/citlivé sušenie		Nesušte v sušičke		Nesušte		Nečistite za sucha								
	Nastavenia sušenia		Pri ľubovoľnej teplote		Pri vysokej teplote		Pri strednej teplote		Pri nízkej teplote		Bez zahrievania		Sušte vyvesením		Sušte položením		Vyveste mokré na vysušenie		Sušte položením do tieňa		Možnosť čistenia za sucha
			Žehlička -		Žehlenie pri vysokej teplote		Žehlenie pri strednej teplote		Žehlenie pri nízkej teplote		Nežehlite		Žehlite bez naparovania								
	Sušenie alebo para																				
	Maximálna teplota		200 °C		150 °C		110 °C														

## 5.2 Prádlo nevhodné pre sušenie v sušičke



vlneňé, hodvábné odevy, jemné a hodnotné látky, vzduchotesné kusy a tylové závesy nie sú vhodné pre strojové sušenie.

## 5.3 Príprava prádla pre sušenie

- Prádlo po praní môže byť navzájom zamotané. Oddelte jednotlivé položky prádla pred ich vloženíím do sušičky.
- Sušte oblečenie s kovovými doplnkami, ako sú zipsy, naruby.
- Zatiahnite zipsy, zapnite háčiky, spony a gombíkové rady.

## 5.4 Čo urobiť pre úsporu energie

Nasledujúce informácie vám pomôžu používať sušičku ekologicky a úsporne.

- Pri praní žmýkajte prádlo najvyššou možnou rýchlosťou. To znamená, že doba sušenia sa skráti a spotreba energie sa zníži.
- Roztriedte prádlo v závislosti od jeho typu a hrúbky. Sušte rovnaký typ prádla spoločne. Napríklad tenké utierky a obrusy uschnú skôr ako husté uteráky.
- Postupujte podľa pokynov pre výber programu v užívateľskej príručke.

- Neotvárajte vkladacie dvierka sušičky počas sušenia, ak to nie je nutné. V prípade potreby opatrne otvorte vkladacie dvierka a nenechajte ich otvorené po dlhú dobu.
- Nepridávajte mokré prádlo, keď je sušička v prevádzke
- Pred alebo po každom cykle sušenia vyčistite filter na textilné vlákna. (Vid'. 7.1 Čistenie filtra na textilné vlákna / Vnútorný povrch plniacich dvierok)
- Ak sa na prístroji s varovným symbolom pre čistenie filtračnej zásuvky «» rozsvieti kontrolka, alebo sú prítomné viditeľné zvyšky zo vzduchu, filter pravidelne vyčistite. (Vid'. 7.4 Čistenie zásuvky filtra)
- Počas sušenia vetrajte miestnosť, kde sa sušička nachádza.

## 5.5 Správne množstvo naloženia

Postupujte podľa pokynov v časti "Voľba programu a tabuľka spotreby". Nevkladajte viac ako je hodnota kapacity uvedená v tabuľke.

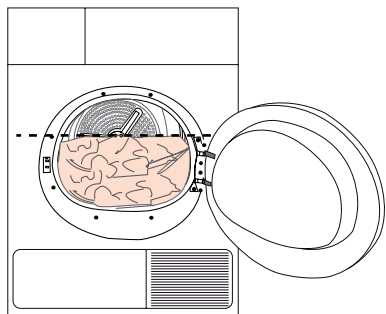

Neodporúča sa naložiť do sušičky prádlo presahujúce úroveň uvedenú na obrázku. Ak je spotrebič preťažený, výkon sušenia sa zhorší. Okrem toho, môže dôjsť k poškodeniu sušičky a prádla.

Nasledujúce hodnoty sú uvedené ako príklady.

Prádlo	Približné hmotnosti (g)*
Bavlnené postelné obliečky	1500
(dvojité)	1000
Bavlnené postelné obliečky	500
(jednoduché)	350
Prestieradlá (dvojité)	700
Prestieradlá (jednoduché)	250
Čajové obrúsky	100
Osušky	700
Uteráky na ruky	350
Blúzky	150
Bavlnené košele	300
Košele	200
Bavlnené šaty	500
Šaty	350
Rifle	700
Vreckovky (10 ks)	100
Tričká	125

\* Hmotnosť suchého prádla pred praním.

# 6 Výber programu a obsluha vášho zariadenia

## 6.1 Ovládací panel

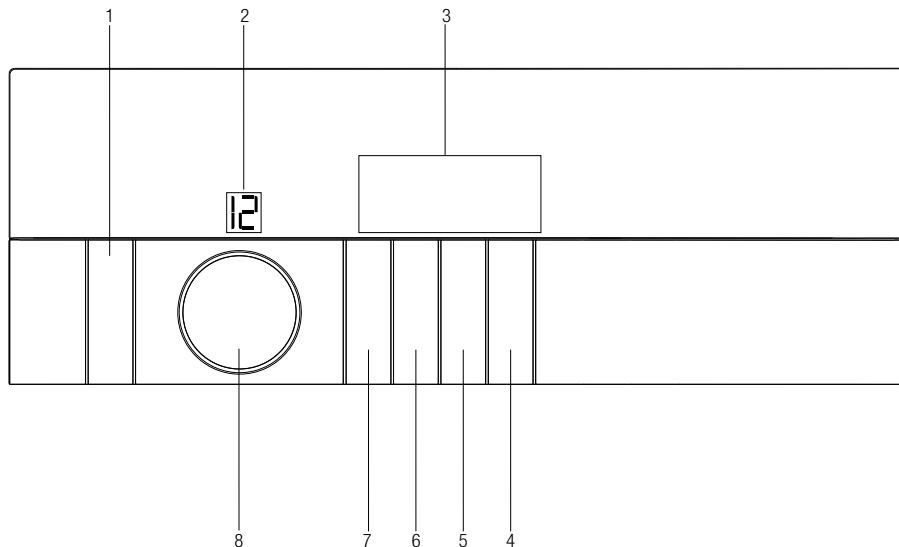

1. Tlačidlo Zapnúť/Vypnúť/Zrušiť
2. Ukazovateľ čísla programu
3. Displej
4. Tlačidlo štart / Pohotovostný režim Tlačidlo upozornenia na úroveň zvuku / detský zámok
5. Tlačidlo výberu časového oneskorenia
6. Tlačidlo upozornenia na úroveň zvuku / detský zámok
7. Tlačidlo Časovač / Para
8. Tlačidlo pre voľbu programu

## 6.2 Symboly na obrazovke



Čas, ktorý sa objaví na displeji ukazuje zostávajúci čas do konca programu a mení sa v závislosti na úrovni vlhkosti bielizne a modelu sušičky.



Indikátor zostávajúceho času



Výstražný symbol čistenia filtračnej zásuvky



Výstražný symbol čistenia filtra



Zvukový výstražný symbol



Výstražný symbol Detská poistka



Výstražný symbol vodnej nádrže



Symbol času ukončenia



Symbol Štart/Pauza



Indikátor priebehu programu



Výstražný symbol parnej nádrže

### 6.3 Príprava spotrebiča

1. Pripojte spotrebič do elektrickej siete.
2. Umiestnite bielizeň do spotrebiča.
3. Stlačte tlačidlo Zapnúť/Vypnúť/Zrušiť po dobu 1 sekundy (dlhšie).
4. Pri prvom zapnutí Vášho spotrebiča, sa zapne deklarovaný program (Program sušenia bavlny do skrine).



Stlačenie tlačidla **Zapnúť/Vypnúť/Zrušiť** neznamena, že programbol spustený. Pre spustenie programu stlačte tlačidlo **Štart / Pohotovostný režim**.

### 6.4 Voľba programu

1. Zvoľte vhodný program z nižšie uvedenej tabuľky, kde sú uvedené úrovne sušenia.
2. Pomocou tlačidla Program Selection (Výber programu) vyberte požadovaný program.

Extra suché	Pri normálnej teplote sa suší iba bavlnená bielizeň. Hrubá a viacvrstvá bielizeň (uteráky, obliečky, rifle atď.) sa sušia tak, aby mohli byť umiestnené do skrine bez žehlenia.
Suché do skrine	Obyčajná bielizeň (obrusy, spodné prádlo atď.) sa vysuší tak, aby mohla byť umiestnená do skrine bez žehlenia.
Suché pre žehlenie	Obyčajná bielizeň (tričká, šaty atď.) sú vysušené a pripravené na žehlenie.



Podrobné informácie o programe nájdete v časti "Výber programu a tabuľka spotreby".

### 6.5 Hlavné programy

Nasledujúce hlavné programy sú k dispozícii v závislosti od typu tkaniny.

#### • Bavlna

S týmto programom sušte odolnú bielizeň. Suší pri normálnej teplote. Odporúča sa pre vaše bavlnené prádlo (obliečky, posteľná bielizeň, uterák, župan atď.)

#### • Syntetické látky

S týmto programom sušte citlivú bielizeň. Odporúča sa pre syntetickú bielizeň.

### 5.6 Ďalšie programy

Nasledujúce extra programy sú k dispozícii pre spotrebič pre zvláštne podmienky.



Ďalšie programy sa môžu líšiť v závislosti na funkciách vášho spotrebiča.

#### • Obliečky

Sušte vláknité prikrývky so štítkom, ktoré označujú, že môžu byť sušené v sušičke. Uistite sa, že ste prikrývku vložili správne, aby ste predišli poškodeniu stroja a prikrývky. Pred vložením prikrývky do stroja odstráňte z prikrývky obliečku. Vložte prikrývku do zariadenia po jej zložení na polovicu.

- Nevkladajte viac ako 1 dvojité prikrývku (200x200 cm). Nesušte predmety, ktoré obsahujú bavlnu, ako sú deky, vankúše a pod.



- Nesušte iné predmety ako sú napríklad koberce, koberčeky, atď. Môže to spôsobiť trvalé poškodenie vášho spotrebiča.

#### • Jeans

Používajte na sušenie denimových odevov žmýkaním v práčke vysokou rýchlosťou.

#### • Košeľe 30'

Použite tento program, pre pripravenie 2 košiel na žehlenie do 30 minút.

#### • Šport

Pomocou tohto programu môžete spolu sušiť syntetické a bavlnené kusy bielizne a kusy bielizne vyrobené zo zmesových tkanín.

#### • Mix

Používa sa na sušenie syntetického a bavlneného oblečenia, ktoré nepúšťajú farbu.

#### • Jemné

Môžete sušiť vašu jemnú bielizeň vhodnú pre sušenie alebo bielizeň, ktorá sa odporúča prať ručne (hodvábne blúzky, tenká spodná bielizeň atď.), pri nízkej teplote.

#### • Držiak / Časový

Môžete vybrať od 10 minútový až 160 minútový časový program pre dosiahnutie požadovanej konečnej hladiny sušenia s nízkou teplotou. Pomocou tohto programu, sušička suší po nastavenú dobu bez ohľadu na úroveň vysušenia bielizne. Tento produkt je vhodný pre použitie s možnosťou sušiaceho koša. Sušenie môžete vykonať pomocou vyššie vysvetlených časových programov s vysušacím košom, ktorý môžete získať od autorizovaného predajcu. Podrobnosti o použití sušiaceho koša nájdete v časti 5.18 Sušiaci kôš.









Pomocou tohto programu, spotrebič suší po nastavenú dobu bez ohľadu na úroveň sušenia.



Odporúčame sušiť Vašu jemnú bielizeň v pracom vrecúšku, aby ste predišli pokrčeniam a poškodeniu. Po ukončení programu bielizeň okamžite vyberte a zaveste ju, aby ste zabránili pokrčeniu.

## 6.7 Tabuľka výberu programu a spotreby

Programy	Náplň (kg)	Rýchlosť odstreďovania práčky (ot/min)	Približné množstvo zvyšnej vlhkosti	Čas sušenia (minúty)
<b>Bavlnené/farebné tkaniny</b>				
 Bavlna extra suchá	8	1000	% 60	190
 Bavlna do skrine	8 / 4	1000	% 60	185 / 114
 Bavlna na žehlenie	8	1000	% 60	150
Jeans	4	1200	% 50	130
Košele 30'	0.5	1200	% 60	30
Šport	4	1000	% 60	115
Jemné	1	600	% 50	55
Mix	8	1000	% 60	110
Obliečky	8	1000	% 60	164
<b>Syntetické tkaniny</b>				
 Suché na oblečenie	4	800	% 40	70
 Suché pre žehlenie	4	800	% 40	55
<b>Hodnoty spotreby energie</b>				
Programy	Náplň (kg)	Rýchlosť odstreďovania práčky (ot/min)	Približné množstvo zvyšnej vlhkosti	Hodnota spotreby energie kWh
Bavlna k uložení*	8 / 4	1000	% 60	1,92 / 1,08
Bavlna k žehlení	8	1000	% 60	1,50
Konfekce ze syntetiky	4	800	% 40	0,75
Príkion vo vypnutom stave pre štandardný bavlnový program pri plnom zaťažení, PO (W)				0,5
Príkion pri ponechaní v zapnutom stave pre štandardný bavlnový program pri plnom zaťažení, PL (W)				1,0
Obsahuje fluórovane skleníkové plyny, na ktoré sa vzťahuje Kjótsky protokol. Hermeticky uzavretá. R134a / 0,30 kg - GWP:1430 - 0,429 tCO <sub>2</sub> e				

 Program skriňovo suchá bavlna“ používaný pri plnom a čiastočnom zaťažení je štandardný sušiaci program, pre ktorý prislúchajúce informácie na etikete a informačnom liste uvádzajú, že tento program je vhodný pre sušenie obvyklého vlhkého bavlneného prádla a jedná sa o najúčinnjší program pre bavlnu z hľadiska spotreby energie.

\* : Štandardný program s energetickým štítkom (EN 61121: 2012)

Všetky hodnoty uvedené v grafe boli stanovené podľa normy EN 61121:2012. Hodnoty spotreby sa môžu líšiť od hodnôt v grafe v závislosti na type prádla, spôsobe žmýkania, okolitých podmienok a zmenách v napätí.

 Vypúšťajte kondenzovanú vodu, ktorá je kondenzovaná v programoch na bavlnu cez hadicu.

## 6.8 Všeobecný popis Parných programov

Programy	Trvanie monitorovania	Definícia programov	Kapacita
Osvieženie parou Business	28 min	Tento program je možné použiť pre bavlnené oblečenie (košele, bundy, nohavice atď.).	1,5 kg alebo 5-6 kusov košele
	22 minút	Tento program zabezpečí odstránenie nežiaducich pachov z vášho oblečenia.	1 kg alebo 3-4 kusy košele
	16 minút	Prádlo môžete dať do skrine bez žehlenia. <b>Iba pre suché oblečenie.</b>	0,5 kg alebo 1-2 kusy košele
Osvieženie parou Denné	31 minút	Tento program môžete použiť pre každodennú bavlnenú alebo syntetickú bielizeň.	1,5 kg alebo 5-6 kusov košele
	25 minút	Tento program zabezpečí odstránenie nežiaducich pachov z vášho oblečenia.	1 kg alebo 3-4 kusy košele
	20 minút	Prádlo môžete dať do skrine bez žehlenia. <b>Iba pre suché oblečenie.</b>	0,5 kg alebo 1-2 kusy košele
Ľahké žehlenie Syntetika	45 minút	Tento program môžete použiť pre pranie syntetických odevov.	1,5 kg alebo 5-6 kusov košele
	40 minút	Tento program zabezpečí, aby vaše sušené oblečenie bolo pripravené v šatníku na žehlenie. Pre mokré a suché prádlo.	1 kg alebo 3-4 kusy košele
	35 minút		0,5 kg alebo 1-2 kusy košele
Ľahké žehlenie Bavlna	50 minút	Tento program môžete použiť pre pranie bavlnených odevov.	1,5 kg alebo 5-6 kusov košele
	45 minút	Tento program zabezpečí, aby vaše sušené oblečenie bolo pripravené v šatníku na žehlenie. Pre mokré a suché prádlo.	1 kg alebo 3-4 kusy košele
	40 minút		0,5 kg alebo 1-2 kusy košele

## 6.9 Parné programy

Parné programy, ktoré budete používať, vám umožnia znížiť zápach v bielizni a minimalizovať vrásky.

Prádlo roztriedte vzhľadom na jeho typ a veľkosť.

Pri priebehu parných programov sa okrem tvorby pary môže generovať aj hluk.

Výsledok procesu odstraňovania vrások a odstraňovania zápachu sa môže líšiť podľa typu a množstva bielizne a zvoleného programu.

Po dokončení Parných programov prádlo okamžite vyberte zo spotrebiča a zaveste ho po dobu najmenej 15 minút.

### Aktivácia zariadenia

Pred prvým použitím parných programov musíte naplniť parnú nádrž. V prípade prvého použitia môžete použiť destilovanú vodu dodanú so spotrebičom. Naplňte plniacu nádobu dodanú so spotrebičom destilovanou vodou.

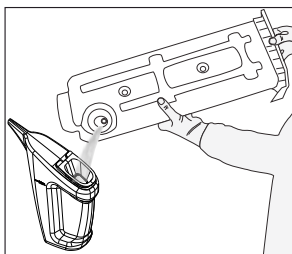
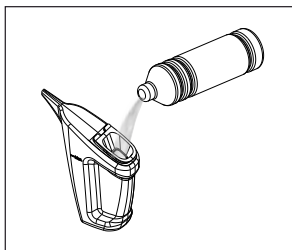

Nepite čistú (destilovanú) vodu.

Na plnenie nádrže na paru môžete použiť kondenzovanú vodu. Z toho dôvodu vodu prefiltrujte.

Plniacu nádobu môžete doplniť kondenzovanou vodou nahromadenou vo vodnej nádrži.

### Plnenie parnej nádrže:

1. Zapnite spotrebič a presuňte programové tlačidlo na jeden z parných programov.

	<b>Osvieženie parou Business</b>	<b>1</b>
	<b>Osvieženie parou Denné</b>	<b>2</b>
	<b>Lahké žehlenie Syntetika</b>	<b>3</b>
	<b>Lahké žehlenie Bavlna</b>	<b>4</b>
	<b>Jemné</b>	<b>5</b>
	<b>Šport</b>	<b>6</b>
	<b>Obliečky</b>	<b>7</b>
	<b>Košele 30'</b>	<b>8</b>

2. Pri zvolení parného programu, keď je parná nádrž prázdna, bude blikať nižšie uvedený symbol.

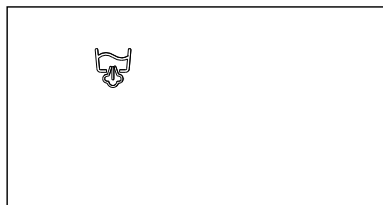

3. Vytiahnite zásobník na vodu.
4. Zdvihnite viečko parnej nádrže podľa obrázku.

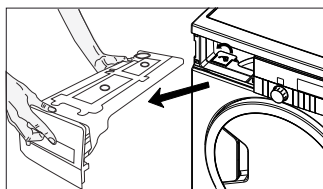

5. Na naplnenie parnej nádrže použite plniacu nádobu naplnenú destilovanou vodou alebo kondenzovanou vodou.

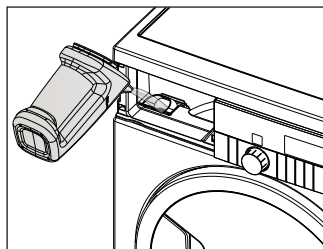

6. Keď sa pridá požadované množstvo vody symbol na displeji musí svietiť nepretržite. V tomto prípade môže byť použitý aspoň jeden cirkulačný parný program. Vodu môžete plniť, až kým hladina vody nedosiahne výpust parnej nádrže.

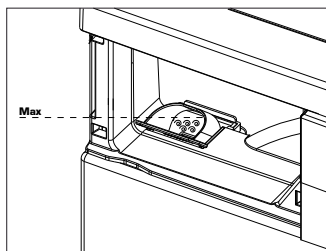

7. Zatvorte vývod plniaceho otvoru parnej nádrže a vložte späť zásobník na vodu do zásuvky.

Poznámka: Ak je parná nádrž prázdna, bude blikať ikona varovania a program sa nespustí.

### Ovládanie spotrebiča

Zvoľte preferovaný Parný program. Po naplnení parnej nádrže sa množstvo pary určí na základe

množstva bielizne. Pre uskutočnenie, pomocou tlačidla vyberte množstvo pary.

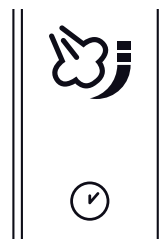

Výberom akéhokoľvek Parného programu sa na obrazovke zobrazí množstvo času, počas ktorého sa použije maximálne množstvo pary. Ak stlačíte tlačidlo raz, zobrazí sa časový interval pre strednú úroveň pary a ak sa stlačíte dvakrát, zobrazí sa časový interval pre minimálnu úroveň pary. Ak stlačíte tlačidlo ešte raz, presmeruje vás na čas maximálnej úrovne pary.

Do spotrebiča vložte vhodné množstvo a typ bielizne.

Tlačidlom Štart / Pauza spustíte zariadenie:

Poznámka: Neotvárajte dvierka pri bežiacom programe naparovania. Môže byť vylúčená horúca voda.



Parné programy na prípravu na žehlenie dodajú bielizeň vlhkú pre ľahké žehlenie. Nebudú vhodné pre ich oblečenie.

### 6.10 Pomocné funkcie Zvukové varovanie

🔊) Pri ukončení programu spotrebič vydá varovný zvukový signál. Ak chcete nastaviť hlasitosť zvuku, použite tlačidlo Úroveň hlasitosti varovania.



Úroveň hlasitosti môžete zmeniť pred spustením programu alebo aj v priebehu spustenia programu.



## Prevenca vrások

Ak sa bielizeň po dokončení programu neodstráni, po 2 hodinách sa aktivuje funkcia na zabránenie vytvoreniu záhybov, aby sa bielizeň vo vnútri stroja nepokrčila. Program bielizeň v 10-minútových intervaloch pretočí, s cieľom zabránenia je pokrčieniu.

## 6.11 Výstražné symboly



Výstražné symboly sa môžu líšiť v závislosti na modeli vášho spotrebiča.

## Čistenie Filtra na vlákna

Ak je program ukončený, zapne sa výstražný symbol pre čistenie filtra.



Pokiaľ symbol čistenia filtra neustále bliká, pozrite časť "Riešenie problémov".

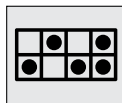

## Nádrž na vodu

Ak je program ukončený, zapne sa výstražný symbol pre vyprázdnenie nádržky na vodu.

Ak sa nádržka na vodu zaplní v

priebehu spusteného programu, začne blikáť výstražný symbol a spotrebič prejde do pohotovostného režimu. V takom prípade vyprázdňte zásobník na vodu a spustite program stlačením tlačidla Štart / Pohotovostný režim. Výstražný symbol sa vypne a program bude pokračovať.



## Čistenie zásuvky filtra

V pravidelných intervaloch bude blikáť výstražný symbol pre pripomenutie že je potrebné vyčistiť zásuvku filtra.



## Časové oneskorenie

Použitím programu Časové oneskorenie môžete oddialiť spustenie programu po dobu až 24 hodín.

1. Otvorte plniace dverka a vložte bielizeň.
2. Zvoľte program sušenia a v prípade potreby ďalšie funkcie.
3. Stlačte tlačidlo Časové oneskorenie a nastavte požadovanú dobu oneskorenia. Na displeji sa zobrazí nápis Time Delay. (Ak tlačidlo podržíte, časové oneskorenie sa prepne nepretržite).
4. Stlačte tlačidlo **Štart / Pohotovostný režim**. Spustí sa odpočítavanie Časového oneskorenia a zapne sa symbol Časové oneskorenie. Znak ":" v strede zobrazovaného časového oneskorenia bude blikáť.



Po dobu trvania doby Časového oneskorenia je možné pridať alebo odstrániť bielizeň. Na konci odpočítavania sa symbol Časového oneskorenia vypne, spustí sa sušenie a zobrazí sa trvanie programu. Zobrazený čas je celková doba času trvania sušenia a času oneskorenia

### Zmena doby trvania Časového oneskorenia

Ak chcete zmeniť dobu Koncového času počas odpočítavania:

1. Pre prerušenie programu stlačte tlačidlo On/Off/Cancel po dobu 3 sekúnd. Zapnite zariadenie znovu a opakujte postup nastavenia Časového oneskorenia na dobu, ktorú si prajete.
2. Pri prvom zapnutí Vášho spotrebiča, sa zapne deklarovaný program (Program sušenia bavlny do skrine).

### Zrušenie funkcie Časového oneskorenia

Ak chcete zrušiť odpočítavanie Časového oneskorenia a okamžite spustiť program:

1. Pre prerušenie programu stlačte tlačidlo On/Off/Cancel po dobu 3 sekúnd.
2. Stlačte tlačidlo On/Off/Cancel pre spustenie predchádzajúceho zvoleného programu.

### 6.12 Spustenie programu

Pre spustenie programu stlačte tlačidlo **▶ Start / Pohotovostný režim**.

Pre oznámenie spustenia programu sa zapne symbol Spustenia, oddeľovač ":" v strede zostávajúceho času začne blikať.

### 6,13 Detský zámok

Spotrebič je vybavený detskou poistkou, ktorá zabraňuje aby bol priebeh programu prerušený stlačením tlačidiel počas prevádzky. Keď je aktivovaný detský zámok, všetky tlačidlá na paneli s výnimkou ovládacieho prvku **Zapnutia/Vypnutia/Zrušenia** sú deaktivované.

Ak chcete deaktivovať detský zámok, stlačte a podržte tlačidlá Upozornenie na úroveň zvuku / Detský zámok po dobu 3 sekúnd.

Pre možnosť spustenia nového programu po súčasnom programe a možnosti zasahovania do súčasného programu je potrebné Detský zámok deaktivovať. Ak chcete deaktivovať detský zámok, stlačte rovnaké tlačidlá po dobu 3 sekúnd.



Keď je aktivovaný detský zámok, na obrazovke sa rozsvieti symbol zámku.



Ak sa spotrebič vypne a zapne tlačidlom **On/Off/Cancel**, Detský zámok sa deaktivuje.

- Keď je detská poistka aktívna:
- Pri prevádzke alebo v pohotovostnom stave spotrebiča sa symboly kontroliek po zmene polohy ovládacieho gombíka na výber programu nezmenia.

## 6.14 Zmena programu po jeho spustení

Následne po spustení spotrebiča môžete zmeniť program, ktorý ste vybrali pre sušenie svojej bielizne na iný program.

1. Napríklad, pre výber programu Extra suché namiesto Suché pre žehlenie, ukončíte program stlačením tlačidla Štart / Pohotovostný režim po dobu 1 sekundy.
2. Pomocou gombíka pre voľbu programu si vyberte program Extra suché.
3. Pre spustenie programu stlačte tlačidlo Štart / Pohotovostný režim.

### Pridávanie a odoberanie prádla počas pohotovostného režimu

Ak chcete pridať / odstrániť bielizeň po spustení programu sušenia:

1. Pre prepnutie spotrebiča do pohotovostného režimu stlačte tlačidlo Štart / Pohotovostný režim. Proces sušenia sa zastaví.
2. Kým je spotrebič v pohotovostnom režime, otvorte nakladacie dverka, a po odobratí alebo pridaní bielizne dverka zatvorte.
3. Pre spustenie programu stlačte tlačidlo Štart / Pohotovostný režim.



Pridanie bielizne po spustení operácie sušenia môže spôsobiť, že sušená bielizeň vo vnútri spotrebiča sa pomieša s mokrou bielizňou a po ukončení operácie zostane bielizeň vlhká.



Pridanie alebo vybratie prádla počas sušenia môžete opakovať toľkokrát, koľkokrát budete chcieť. Ale tento proces bude trvale prerušovať proces sušenia a spôsobí predĺženie trvania programu a zvýšenie spotreby energie. Z toho dôvodu sa odporúča pridať bielizeň pred začatím programu.



Ak je nový program vybraný zmenou polohy gombíka voľby programu, kým je váš spotrebič v pohotovostnom režime, aktuálne bežiaci program sa skončí a na obrazovke sa zobrazí infoemácia o novom programe.



**UPOZORNENIE:** Nedotýkajte sa vnútorného povrchu bubna pri pridávaní alebo vyberaní prádla, kým prebieha program. Povrch bubna je horúci.



## 6.15 Zrušenie programu

Ak chcete program zrušiť a ukončiť operáciu sušenia z akéhokoľvek dôvodu po spustení spotrebiča, stlačte tlačidlo **On/Off/Cancel** po dobu 3 sekúnd.



**UPOZORNENIE:** Ak zrušíte program počas prevádzky stroja, vo vnútri spotrebiča môže byť vysoká teplota, na ochladenie spustíte program ventilácie.

## 6.16 Koniec programu

Keď sa program ukončí, na kontrolke programu sa zapnú výstražné symboly Čistenie vláknového filtra a Vodná nádrž. Je možné otvoriť vkladacie dvierka a spotrebič bude pripravený na druhé spustenie.

Pre vypnutie spotrebiča stlačte tlačidlo **On/Off/Cancel**.



Ak po ukončení programu zo spotrebiča nie je vybraté prádlo, aktivuje sa 2 hodinový Program pre zabránenie pokrčeniu.



Po každom sušení vždy vyčistite filter na textilné vlákna. (Vid' „Filter na textilné vlákna a vnútorná strana plniacich dvierok“)



Po každom sušení vyprázdňte nádržku na vodu. (Vid' „Vyprázdnenie nádržky na vodu“)

## 6.17 Vonná funkcia

Sušička je vybavená Vonnou funkciou. Na používanie tejto funkcie si prečítajte si návod na použitie ProScent.



Existujú tri rôzne možnosti vône, ktoré môžete použiť vo svojom zariadení. Čerstvá, Kvetiny / Ruža, Oceán.

Váš spotrebič obsahuje jeden typ vonnej kapsuly, iné kapsuly môžete získať od autorizovaných predajcov. Používajte iba vonné kapsuly získané od autorizovaných predajcov.

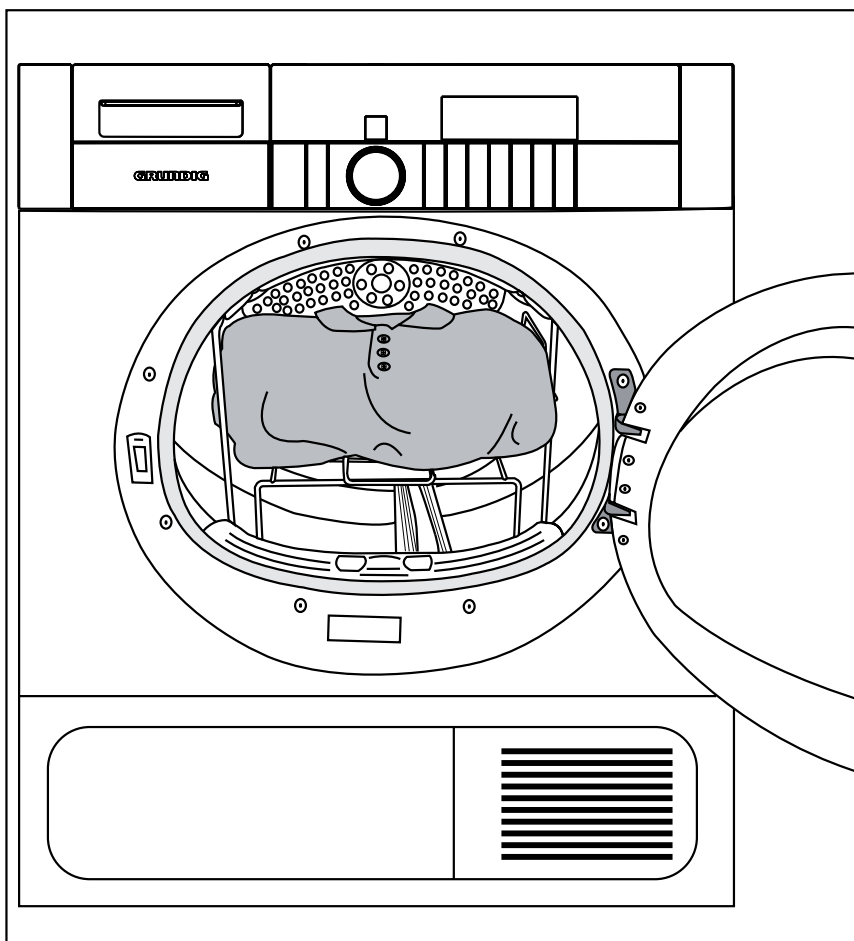
## 618 Sušiaci košík



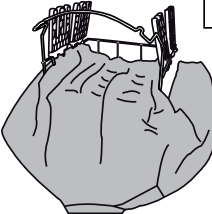
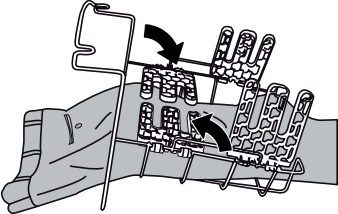
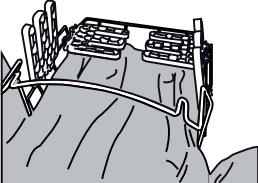
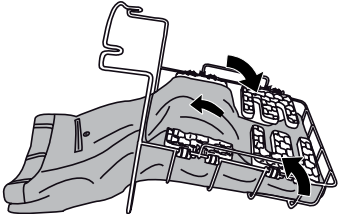

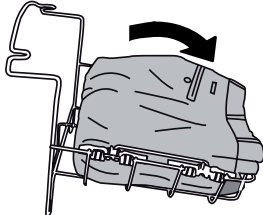
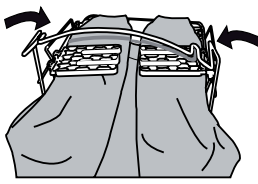
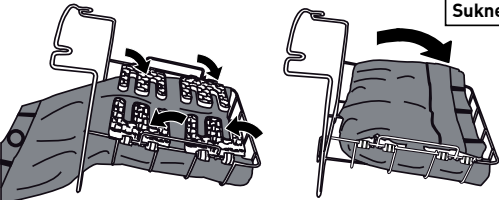
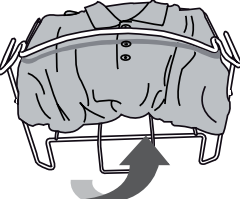
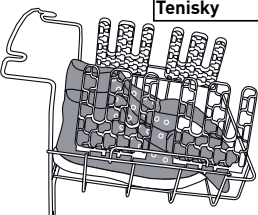
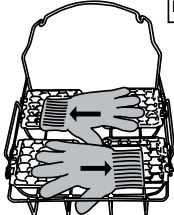

# Umístění prádla do Koša

 <p><b>Sveter</b></p> <p>1</p>	 <p><b>Nohavice</b></p> <p>1</p>
 <p>2</p>	 <p>2</p>
 <p>3</p>	 <p>3</p>
 <p>4</p>	 <p><b>Sukne</b></p>
 <p>5</p>	 <p><b>Tenisky</b></p>  <p><b>Rukavice</b></p>

## Prevádzka spotrebiča

Program Vlna v Košíku:



Program Vlna v Košíku vám umožní sušiť vaše nohavice, sukne, vlnené svetre a tenisky bez žmýkania točením v bubne vďaka mrežovému košu, ktorý je umiestnený v bubne.

	Vo vašom spotrebiči sú spárované Program Vlna v Košíku a Časové programy. Podľa vašich potrieb ho môžete použiť s košom alebo bez koša. Popisy a varovania sú založené na predpoklade, že používate kôš.
	Nespúšťajte Program Vlna v Košíku bez umiestnenia koša do bubna.
	Používajte mrežový kôš iba pre vlnový program v rámci Programu Vlna v Košíku, nepoužívajte ho pre iné programy.
	Pred uvedením tenisiek do vnútra koša, umiestnite mrežový kôš do spotrebiča a otvorte mreže.

V časti pre prádlo v časti koša sú uvedené nástavce pre svetre, nohavice, sukne, tenisky a umiestnenie rukavíc. Pred uvedením tenisiek do koša vyberte jazyk tenisiek von a vytiahnite šnúrky. Umiestnite rukavice cez ich zápästie na stojany, ako je znázornené na obrázku.

Vyberte Program Vlna v Košíku pomocou tlačidla pre voľbu programu. Pomocou tlačidla pre trvanie programu na ovládacom paneli môžete nastaviť požadovanú dobu až na 160 minút.

Umiestnenie Koša do spotrebiča:

	Po vložení bielizne do koša, vložte kôš do spotrebiča.
	Pred umiestnením koša do spotrebiča a pred jeho vybratím zo spotrebiča odstráňte mriežky z koša.

Odporúčané zaťaženie a Trvanie sušenia:

Uvedené hodnoty sú orientačné hodnoty.

V prípade potreby spustíte ďalšie sušenie.

Typ prádla	Trvanie programu (min.)
Vlnené svetre	120 - 140
Nohavice	140 - 160
Príslušenstvo, ako sú napr. rukavice	60 - 80
Sukne	100 - 120
Tenisky (max. 1 kg)	120 - 140

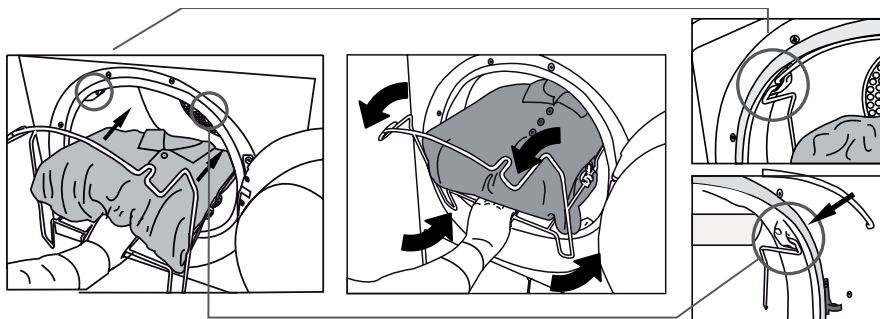

1 - Vložte kôš do spotrebiča 2 - Pripojte kôš do spotrebiča pomocou dvoch s nižšou časťou koša zásuviek. dopredu.

3- Celkový pohľad na kôš v stroji.

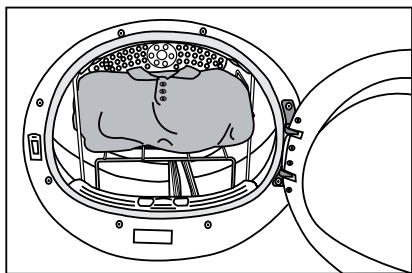



# 7 Údržba a čistenie

Životnosť výrobku sa predĺži a časté problémy sa znížia, ak spotrebič bude čistený v pravidelných intervaloch.

## 7.1 Čistenie filtra na textilné vlákna / Vnútrotný povrch plniacich dvierok

Textilné vlákna a šmuky uvoľnené z prádla do vzduchu počas sušenia sa zhromažďujú vo filtri na textilné vlákna.

	Takéto vlákna a nečistoty sa všeobecne vytvárajú pri nosení a praní.
	Vždy po každom sušení vyčistite filter na textilné vlákna a vnútrotné povrchy dvierok.
	Držiak filtra na textilné vlákna môžete vyčistiť vysávačom.

Čistenie filtra na textilné vlákna:

- Otvorte plniace dvierka.
- Vyberte filter na textilné vlákna ťahom nahor a otvorte filter na textilné vlákna.
- Vyčistite vlákna, šmuky a bavnené nečistoty ručne alebo mäkkou handrou.
- Zatvorte filter na textilné vlákna a umiestnite ho späť na jeho miesto.

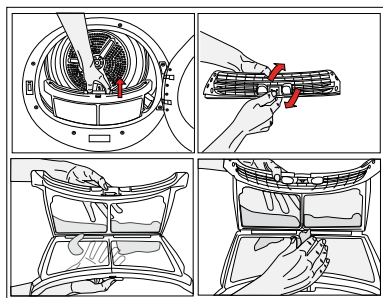

- Po určitej dobe používania zariadenia sa na filtračných póroch môže usadiť vrstva, ktorá môže spôsobiť upchatie filtra.
  - Odstráňte vrstvu, ktorá sa vytvorila na povrchu filtra pre textilné vlákna a filter premyje teplou vodou. Pred jeho spätným uložením filter na textilné vlákna úplne vysušte.

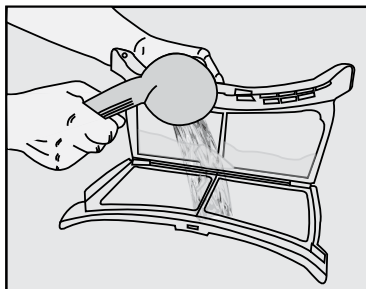

- Vyčistite celý vnútrotný povrch plniacich dvierok a tesnenie plniacich dvierok mäkkou vlhkou handričkou.

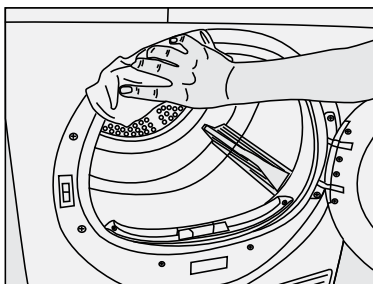
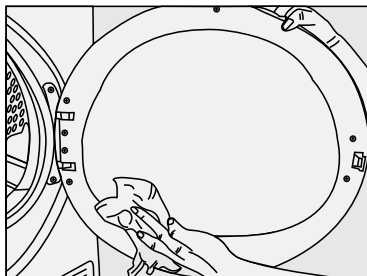

## 7.2 Čistenie snímača

V sušičke sa nachádza snímač vlhkosti pre zistenie, či je prádlo suché alebo nie.

Čistenie snímačov:

- Otvorte plniace dvere sušičky.
- Nechajte spotrebič vychladnúť, pokiaľ je ešte horúca v dôsledku procesu sušenia.
- Utrite kovové povrchy senzora mäkkou handričkou, navlhčenou do octu a osušte ich.



Kovové povrchy senzorov vyčistite 4 krát ročne.



Pri čistení kovových povrchov senzorov nepoužívajte kovové nástroje.



Na čistenie nikdy nepoužívajte rozpúšťadlá, čistiace prostriedky alebo podobné látky z dôvodu nebezpečenstva požiaru a výbuchu!

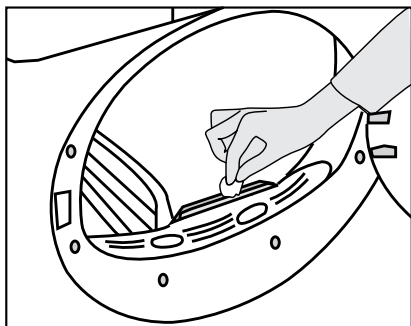

## 7.3 Vypúšťanie zásobníka na vodu

Počas procesu sušenia sa vlhkosť z prádla odstráni a vznikajúca voda sa zozbiera v nádržke na vodu. Zásobník na vodu vyprázdňte po každom použití.



Kondenzovaná voda nie je pitná!



Nikdy nevyťahujte nádržku na vodu, keď je program spustený!

Ak zabudnete vypustiť nádržku na vodu, prístroj sa v priebehu nasledujúcich cykloch, keď sa nádrž na vodu naplní, počas sušenia zastaví a začne blikáť výstražný symbol Vodná nádrž. V tomto prípade vyprázdňte nádržku na vodu a stlačte tlačidlo Štart/Pauza na obnovenie cyklu sušenia.

- Vyprázdnenie nádržky na vodu:
- Vytiahnite zásuvku a opatrne vyberte nádržku na vodu.

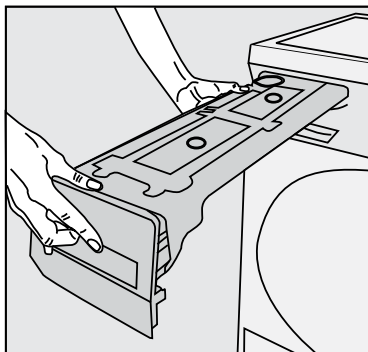

- Vyprázdnite nádržku na vodu.

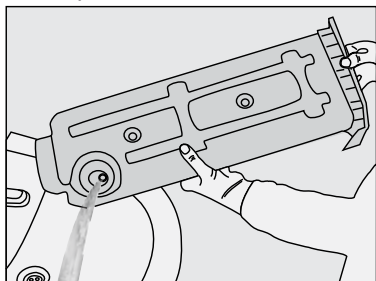

- Ak sú v lieviku vodnej nádržky akumulované chuchvalce, vyčistite ju pod tečúcou vodou.
- Umiestnite nádržku na vodu späť.



V prípade použitia priameho vypúšťania vody ako jednej z možností, nie je potrebné vyprázdniť nádržku na vodu.

## 7.4 Čistenie zásuvky filtra

Textilné vlákna a šmuhy, ktoré nemohli byť zachytené filtrom na textilné vlákna sú blokované v zásuvke filtra za spodnou doskou. Ak sa na prístroji s varovným symbolom pre čistenie filtračnej zásuvky «» rozsvieti kontrolka, alebo sú prítomné viditeľné zvyšky zo vzduchu, filter pravidelne vyčistite. Nachádza sa v ňom jednostupňový filter. Tento jednostupňový filter je zo špongie.

Čistenie zásuvky filtra:

- Stlačte tlačidlo spodného panelu pre otvorenie spodného panelu.

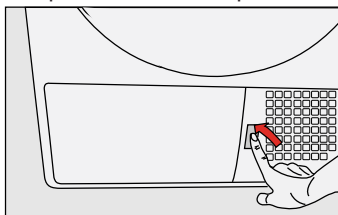

- Odstráňte kryt filtračnej zásuvky otočením v smere šípky.

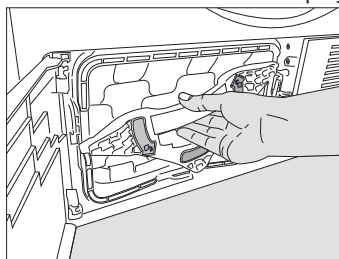

- Vytiahnite filtračnú zásuvku.

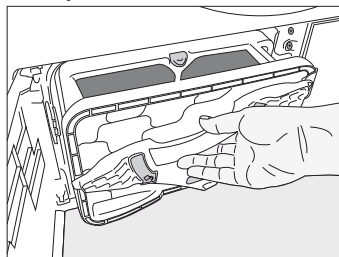

- Stlačením červeného tlačidla otvorte filtračnú zásuvku.

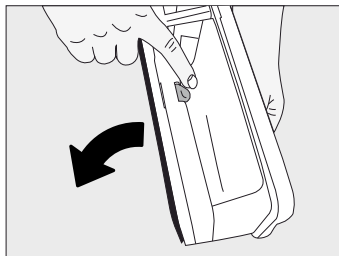

- Vytiahnite špongiu filtračnej zásuvky

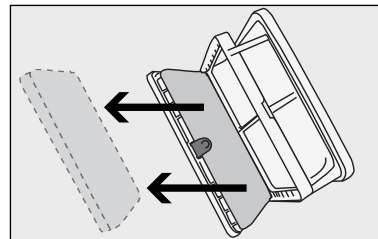



- Z povrchu špongie filtračnej zásuvky ručne odstráňte vlákna a nečistoty. Po umytí špongie ju vyžmýkajte v rukách a odstráňte prebytočnú vodu. Pred uložením špongiu dobre vysušte.



Nie je potrebné vyčistiť špongiu, ak množstvo nazbieraných vlákien a šmúh nie je významné.

- Vráťte špongiu späť na svoje miesto.

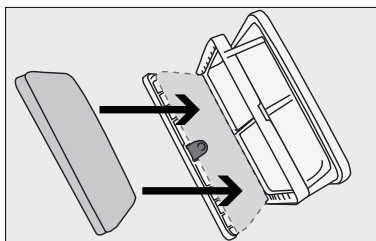

Prosím opatrne umiestnite špongiu do vnútra kazetového rámu ako je znázornené šípkami, aby sa pri zatvorení zásuvky filtra zamedzilo jeho stlačeniu.

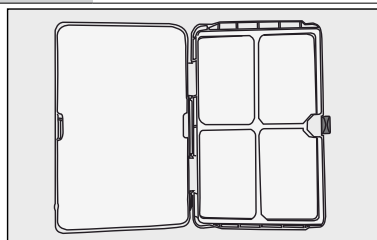

- Zamknutím červeného tlačidla uzatvorte filtračnú zásuvku.

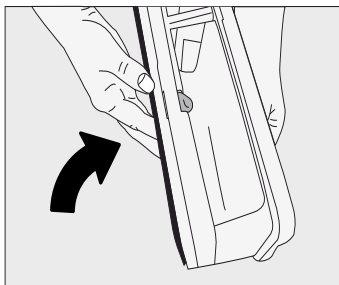

- Umiestnite filtračnú zásuvku späť na miesto, otočte kryt zásuvky filtra v smere šípky a bezpečne ju uzatvorte.

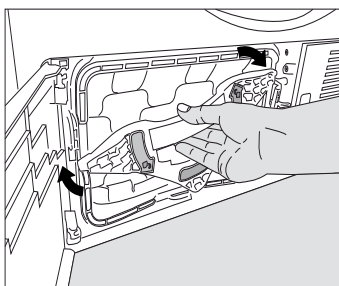

- Zatvorte kryt spodnej dosky.

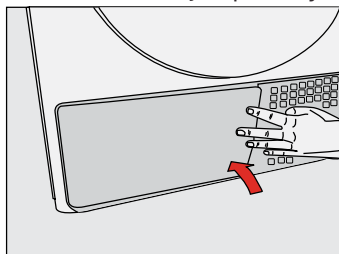

Pri sušení bez umiestnenej špongie zásuvky filtra huby môže dôjsť k poškodeniu zariadenia!



Špinavý filter na textilné vlákna a zásobník na filter spôsobia dlhšiu dobu sušenia a vyššiu spotrebu energie.

## 7.5 Čistenie výparníka

Vyčistite nečistoty nahromadené na rebrách výparníka umiestneného za zásuvkou filtra s vysávačom.

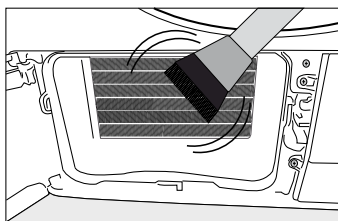
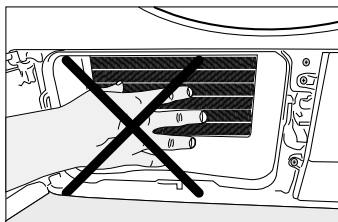

Môžete tiež čistiť ručne za predpokladu, že budete mať ochranné rukavice. Nepokúšajte sa čistiť holými rukami. Lamely výparníka môžu poškodiť vaše ruky.

## 7.6 Čistenie Parného

Ak je znečistený alebo zablokovaný, vyčistite plniaci otvor. Vyberte zásobník na vodu jeho vytiahnutím a odstráňte kryt plniaceho otvoru zásobníka pary. Otvorte kryt, otočte ho hore dnom a umyte ho pod vodou z vodovodu

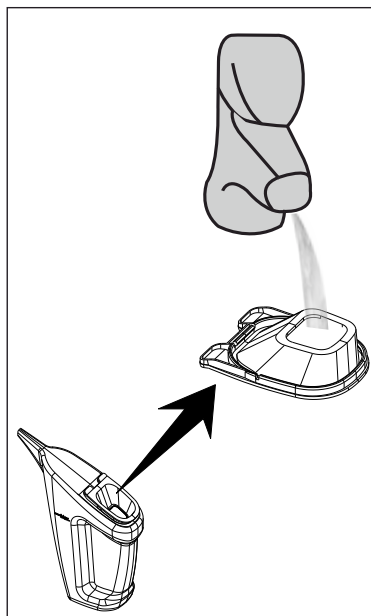

Ak je znečistený alebo zablokovaný, odstráňte kryt plniacej nádrže otočením v smere šípky a umyte ho pod vodou z vodovodu.

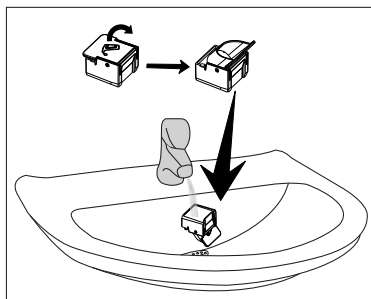

# 8 Riešenie problémov

## Prevádzka sušenia trvá príliš dlho.

- Póry Filtra na vlákna môžu byť upchaté. >>> Umyte filter teplou vodou.
- Zásuvka filtra je upchatá. >>> Očistite hubku a filtračnú tkaninu (ak sú) vo filtračnej zásuvke. (pre produkty s tepelnou pumpou)
- Kondenzátor je zablokovaný. >>> Umyte kondenzátor (pre výrobky s kondenzátorom)
- Vetracie mriežky pred strojom môžu byť upchaté. >>> Odstráňte všetky predmety spreď vetracích mriežok, ktoré blokujú vzduch.
- Vetracie je nedostatočné, pretože oblasť, v ktorej je zariadenie inštalované, je príliš malá. >>> Otvorte dvere alebo okná, aby ste zabránili vysokej teplote v miestnosti.
- Na snímači vlhkosti sa môže nahromadiť vrstva z vodného kameňa. >>> Vyčistite snímač vlhkosti.
- Mohlo byť vložené nadmerné množstvo bielizne. >>> Sušičku príliš nezaťažujte.
- Prádlo nebolo dostatočne vyžmýkané. >>> Zvoľte vyššiu rýchlosť žmýkania na pračke.

## Oblečenie zostáva po sušení vlhké.

- Možno bol použitý program nevhodný pre dané prádlo.>>> Skontrolujte štítky na oblečení a vyberte program vhodný pre daný typ oblečenia alebo dodatočne použite časové programy.
- Póry Filtra na vlákna môžu byť upchaté. >>> Umyte filter teplou vodou.
- Kondenzátor je zablokovaný. >>> Umyte kondenzátor. (pre produkty s kondenzátorom)
- Zásuvka filtra je upchatá. >>> Očistite hubku a filtračnú tkaninu (ak sú) vo filtračnej zásuvke.(pre produkty s tepelnou pumpou)
- Mohlo byť vložené nadmerné množstvo bielizne. >>> Sušičku príliš nezaťažujte.
- Prádlo nebolo dostatočne vyžmýkané. >>> Zvoľte vyššiu rýchlosť žmýkania na pračke.

## Sušička sa nezapne a program sa nedá spustiť. Sušička po nakonfigurovaní nefunguje.

- Možno je odpojená napájacia zástrčka. >>> Uistite sa, že kábel je zapojený.
- Plniace dvere môžu byť otvorené. >>> Presvedčte sa, či sú plniace dvierka správne zatvorené.
- Nie je zvolený program alebo ste nestlačili tlačidlo Štart / Pohotovostný režim. >>> Skontrolujte, či je program nastavený a nie je v polohe Pohotovostného režimu.
- Je aktivovaná detská poistka. >>> Vypnite detskú poistku.

## Program sa predčasne ukončil bez udania dôvodu.

- Plniace dvierka nemusia byť bezpečne uzatvorené. >>> Presvedčte sa, či sú plniace dvierka správne zatvorené.
- Mohlo by dôjsť k výpadku napájania. >>> Pre spustenie programu stlačte tlačidlo Štart / Pohotovostný režim.
- Nádrž na vodu je plná. >>> Vyprázdňte nádržku na vodu.

<b>Oblečenie sa skrútilo, zatvrdilo alebo sa poškodilo.</b>
<ul style="list-style-type: none"> <li>Možno bol použitý program nevhodný pre daný typ prádla. &gt;&gt;&gt; Skontrolujte štítky na oblečení a vyberte program vhodný pre daný typ oblečenia.</li> </ul>
<b>Osvetlenie vo vnútri sušičky nesvieti. (v prípade modelov s lampou)</b>
<ul style="list-style-type: none"> <li>Sušičkanie je zapnutá tlačidlom Zap / Vyp, alebo nebol zvolený program v prípade spotrebičov bez tlačidla Zap / Vyp. &gt;&gt;&gt; Skontrolujte, či je sušička zapnutá.</li> <li>Lampa je pokazená. &gt;&gt;&gt; Obráťte sa na autorizovaný servis pre výmenu lampy.</li> </ul>
<b>Výstražný symbol/LED pre čistenie filtra svieti/bliká.</b>
<ul style="list-style-type: none"> <li>Filter na vlákna nie je vyčistený. &gt;&gt;&gt; Vyčistite filter.</li> <li>Zásuvka filtra je upchatá vláknami. &gt;&gt;&gt; Vyčistite zásuvku filtra.</li> <li>Vrstva chĺpok sa nahromadila a upchala póry Filtra na vlákna. &gt;&gt;&gt; Umyte filter teplou vodou.</li> <li>Kondenzátor je zablokovaný. &gt;&gt;&gt; Umyte kondenzátor.</li> </ul>
<b>Z plniacich dvierok uniká voda.</b>
<ul style="list-style-type: none"> <li>Na vnútornom povrchu plniacich dvierok a na povrchu tesnenia plniacich dverí sa nahromadili vlákna. Očistite vnútorný povrch plniacich dvierok a povrch tesnenia plniacich dverí.</li> </ul>
<b>Plniace dvere sa spontánne otvárajú.</b>
<ul style="list-style-type: none"> <li>Plniace dvierka nemusia byť bezpečne uzatvorené. &gt;&gt;&gt; Stlačte plniace dvierka, kým nezaznie zatvárací zvuk.</li> </ul>
<b>Výstražný symbol/led nádrže na vodu svieti/bliká.</b>
<ul style="list-style-type: none"> <li>Nádrž na vodu je plná. &gt;&gt;&gt; Vyprázdňte nádržku na vodu.</li> <li>Hadica na vypúšťanie vody nefunguje. &gt;&gt;&gt; Ak je produkt pripojený priamo do odtoku, skontrolujte vypúšťaciu hadicu.</li> </ul>
<b>Symbol pary bliká.(Pre výrobky s funkciou pary)</b>
<ul style="list-style-type: none"> <li>Parná nádrž je prázdna =&gt; Naplňte zásobník na paru destilovanou alebo kondenzovanou vodou.</li> </ul>
<b>Parné programy sa nespustia (pre produkty s funkciou pary)</b>
<ul style="list-style-type: none"> <li>Parná nádrž je prázdna, na obrazovke sa rozsvieti upozorňujúca ikona nádoby na paru =&gt; Naplňte zásobník pary, kým ikona pary nezhasne.</li> </ul>
<b>Pomocou programu na odstraňovanie pokrčenia sa pokrčenia neodstraňujú. (Pre výrobky s funkciou pary)</b>
<ul style="list-style-type: none"> <li>Vložili ste nadmerné množstvo prádla =&gt; Vložte určené množstvo prádla.</li> <li>Čas použitia pary bola zvolená na nízkej úrovni =&gt; Vyberte program s vyšším množstvom pary.</li> <li>Po dokončení programu zostala bielizeň dlhší čas v práčke =&gt; Vyberte bielizeň hneď po ukončení programu a vyveste ju.</li> </ul>
<b>Zápach z prádla sa použitím programu pre odstraňovanie zápachu neznižil.(Pre produkty s programom odstraňovania zápachu)</b>
<ul style="list-style-type: none"> <li>Vložili ste nadmerné množstvo prádla =&gt; Vložte určené množstvo prádla.</li> <li>Čas použitia pary bola zvolená na nízkej úrovni =&gt; Vyberte program s vyšším množstvom pary.</li> </ul>



Ak problém pretrváva aj po vykonaní pokynov v tejto časti, obráťte sa na svojho predajcu alebo na autorizovaný servis. Nikdy sa nepokúšajte opraviť svoj výrobok sami.

## PRODUKTOVÝ LIST

V súlade s delegovaným nariadením Komisie (EÚ) č.: 392/2012

Názov alebo ochranná známka dodávateľa	Grundig	
Názov modelu	GTN 38252 HGP	
Menovitá kapacita (kg)	8	
Typ sušičky	S odvodom vzduchu	-
	Kondenzátor	•
Trieda energetickej účinnosti <sup>(1)</sup>	A++	
Ročná spotreba energie (kWh) <sup>(2)</sup>	235	
Typ riadenia	Automatické	•
	Neautomatické	-
Spotreba energie štandardného programu pre bavlnu pri plnom zaťažení (kWh)	1,92	
Spotreba energie štandardného programu pre bavlnu pri čiastočnom zaťažení (kWh)	1,08	
Príkon vo vypnutom stave pre štandardný bavlnový program pri plnom zaťažení, P <sub>0</sub> (W)	0,5	
Príkon pri ponechaní v zapnutom stave pre štandardný bavlnový program pri plnom zaťažení, P <sub>L</sub> (W)	1,0	
Doba trvania režim ponechania v zapnutom stave (min)	30	
Štandardný program pre bavlnu <sup>(3)</sup>		
Programová doba štandardného programu pre bavlnu pri plnom zaťažení, T <sub>suché</sub> (min)	185	
Programová doba štandardného programu pre bavlnu pri čiastočnom zaťažení, T <sub>suché1/2</sub> (min)	114	
Vážený čas programu štandardného programu pre bavlnu pri plnom a čiastočnom zaťažení (T <sub>t</sub> )	144	
Trieda účinnosti kondenzácie <sup>(4)</sup>	A	
Priemerná účinnosť kondenzácie štandardného programu pre bavlnu pri čiastočnom zaťažení, C <sub>suché</sub>	91%	
Priemerná účinnosť kondenzácie štandardného programu pre bavlnu pri čiastočnom zaťažení, C <sub>suché1/2</sub>	91%	
Vážená účinnosť kondenzácie štandardného programu pre bavlnu pri plnom zaťažení a čiastočnom zaťažení, C <sub>t</sub>	91%	
Hladina akustického výkonu pre štandardný program pre bavlnu pri plnom zaťažení <sup>(5)</sup>	65	
Zabudovaný	-	

• : Áno    - : Nie

(1) Stupnica od A+++ (najvyššia účinnosť) do D (najnižšia účinnosť)

(2) Spotreba energie na základe 160 cyklov sušenia v štandardnom programe pre bavlnu pri plnej a polovičnej náplne a spotreba nízko-energetických režimov. Skutočná spotreba energie na cyklus bude závisieť na tom, ako je zariadenie používané.

(3) "Program skriňovo suchá bavlna" používaný pri plnom a čiastočnom zaťažení je štandardný sušiaci program, pre ktorý prislúchajúce informácie na etikete a informačnom liste uvádzajú, že tento program je vhodný pre sušenie obvyklého vlhkého bavlneného prádla a jedná sa o najúčinnější program pre bavlnu z hľadiska spotreby energie.

(4) Stupnica od G (nízka účinnosť) do A (najvyššia účinnosť)

(5) Väžené priemerné hodnoty - L<sub>WA</sub> vyjadrená v dB (A) na 1 pW





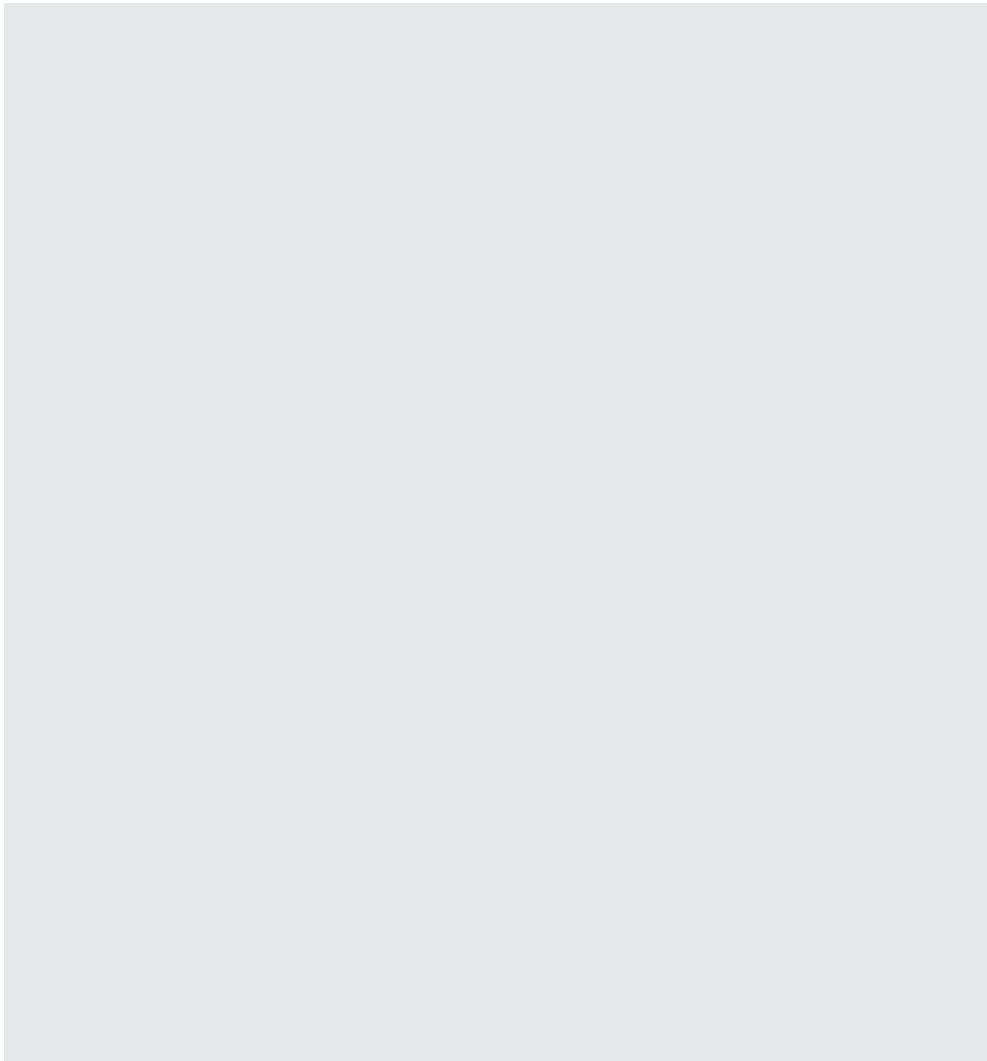

**GRUNDIG**

[www.grundig.com](http://www.grundig.com)

Document Number 2960311650\_SK/221117.1514